





BATTERIEN • AKKUS • LADEGERÄTE • POWERBANKS • TASCHENLAMPEN

# Inhaltsverzeichnis

## Primäre Batterien

Lithium	<b>6</b>
9V Lithium	<b>6</b>
Digi Alkaline	<b>7</b>
Plus Alkaline	<b>8</b>
Super Heavy Duty (Blau)	<b>14</b>
Super Heavy Duty (Grün)	<b>15</b>
Photo Lithium	<b>18</b>

## Knopfzellen

Lithium Knopfzellen	<b>19</b>
Alkaline Knopfzellen	<b>20</b>
Remote Control Batterien	<b>21</b>
Silberoxid Knopfzellen	<b>22</b>
Zink-Luft Knopfzellen	<b>22</b>
Batterie Aufbewahrungsbox, Batterie Adapter, Batterietester	<b>23</b>
Anwendungstabelle Batterie	<b>24</b>

## Akkus

AlwaysReady™ Ni-MH	<b>26</b>
Ni-MH	<b>28</b>
Lithium-Ion	<b>31</b>

## Akku Ladegeräte

<b>Ultra Schnell Ladegerät</b>	
BC-0907	<b>33</b>
<b>Super Schnell Ladegeräte</b>	
BC-0905A	<b>34</b>
BC-1010B	<b>35</b>
<b>Schnell Ladegeräte</b>	
BC-1002F	<b>36</b>
BC-1012	<b>37</b>

## Steckerladegeräte

BC-1001A	<b>38</b>
BC-1009	<b>39</b>
BC-0901	<b>40</b>
BC-0904S	<b>41</b>

## Universal Ladegeräte

CM9398GS	<b>42</b>
CM3298	<b>43</b>
CM9388	<b>44</b>
LBC-313-1	<b>45</b>

## Lithium-Ion Ladegeräte

LBC-321	<b>46</b>
LBC-305	<b>47</b>

<b>Akku Ladetabelle</b>	<b>48</b>
-------------------------	-----------

## Power Supplies

### Powerbanks

PS675, PS679 **51**

### USB Steckeradapter

AD568, AD569 **52**

### USB KFZ Ladeadapter

DD802, DD823A **53**

### 3in1 USB Ladeset

AD568+DD811+CDC015 **54**

### Anwendungstabelle

**55**

## Batteriebetriebene Taschenlampen

### 3 Watt COB LED

S31 **57**

### SuperBright™ Taschenlampen

#### Klassische Taschenlampen

FL1L2D, FL1L2C, FL1L2AA **58**

#### Multi-Head LED Handscheinwerfer

FL-16LED, FL-9LED **60**

#### LED Handscheinwerfer

S32, CM25L **60**

#### Schlüsselanhänger

SL3013 **62**

### TRAVLite™ Taschenlampen

#### Hosentaschen LED Taschenlampe

HP7011 **64**

#### Gummi LED Taschenlampen

PT1L2D, PT1L2AA **64**

### Profi Produkte

#### Penlight Taschenlampe

DL2AAAS **66**

#### Inspektionsleuchte

T11 **67**

### CT-Serie LED Taschenlampen

Hochwertige Aluminium Taschenlampen  
mit maximaler Beleuchtungsstärke

CT4004 **68**

#### 3 Watt Kopflampe

S58, CT4007 **70**

### Werkstattleuchte

SL5240N **72**

#### Multi Light 2 in 1

SL7280N **72**

#### Profi Werkstattleuchten

S20, S21, S22 **74**

### Haushaltsleuchte

#### Sensorleuchte

SL7018 **76**

### Ersatzbirnen für Taschenlampen

LED Ersatzbirnen **77**

## Promotionartikel

**78**



# **Primäre Batterien**

---

# Lithium P<sup>7</sup> Batterien

Camelion Lithium P7™ Batterien zeichnen sich besonders durch ihre hohe Leistungsdichte, ihre lange Lebensdauer bzw. Lagerfähigkeit von bis zu 15 Jahren aus. Sie ist optimal geeignet für digitale Anwendungen (z. B. 7 x mehr Fotos als mit herkömmlichen Alkaline Batterien) und hält den Strom auf einem höheren konstanten Spannungsniveau (Langzeitstabilität); entsprechend hervorragend geeignet für Langzeitanwendungen. Die Lithiumbatterie P7 ist ca. 33 % leichter als eine herkömmliche Alkaline Batterie.



EMPORIO URTEIL	
Camelion Lithium AA	
<b>GUT</b>	81,7 %
22 AA-Batterien im Vergleichstest	Heft 1 / 2008



## FR6-BP2

1.5V AA



Verpackung	2 St./Pack	Bruttogewicht:	9.3 kg
Blister	2 St./Pack	Volumen:	0.0251 cbm
Verpackungseinheit	12 packs/box		
Umkarton	216 Packs/Karton		

### Abmaße

Blister (mm)	84(B) x 114(H) x 15(T)
Verpackungseinheit (mm)	131(B) x 98(T) x 86(H)
Umkarton (cm)	41.5(B) x 27.5(T) x 22.0(H)



## FR03-BP2

1.5V AAA



Verpackung	2 St./Pack	Bruttogewicht:	8.0 kg
Blister	2 St./Pack	Volumen:	0.0237 cbm
Verpackungseinheit	12 Packs/Box		
Umkarton	288 Packs/Karton		

### Abmaße

Blister (mm)	84(B) x 114(H) x 15(T)
Verpackungseinheit (mm)	119(B) x 75(T) x 86(H)
Umkarton (cm)	32.5(B) x 26.0(T) x 28.0(H)



## 9V Lithium

(Ist speziell für Rauchmelder entwickelt worden und bis zu 10 Jahren haltbar bzw. einsatzfähig!)

Die neue Lithium 9V Batterie von Camelion ist eine Batterie mit hoher Kapazität, entwickelt um lange Lebensdauer und stabile Betriebsspannung zu liefern.

- Bis zu 5x länger anhaltend \*
- Geringe Selbstentladung
- Anti Auslaufausführung
- Temperaturbereich -20 °C bis +55 °C
- Nicht wiederaufladbar
- 10 Jahre Haltbarkeit
- hohe und stabile Betriebsspannung

\*Im Vergleich zu Alkaline Batterien, Camelion 2010 Labortest.

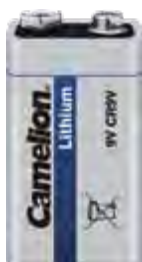

## CR9V-SP1

9V



Packaging	1 pcs/pack	Gross Weight:	14.5 kg
Shrink	20 packs/box	Volumen:	0.0083 cbm
Inner Box	200 packs/carton		
Outer Carton			

### Dimensions

Shrink (mm)	25.5(W) x 48.5(H) x 17.5 (D)
Inner Box (mm)	145(L) x 74(W) x 54(H)
Outer Carton (cm)	39.0(L) x 17.5(W) x 13.5(H)



## CR9V-BP1

9V



Packaging	1 pcs/pack	Gross Weight:	8.3 kg
Blister	12 packs/box	Volumen:	0.0246 cbm
Inner Box	192 packs/carton		
Outer Carton			

### Dimensions

Blister (mm)	84(W) x 114(H) x 18(D)
Inner Box (mm)	123(L) x 117(W) x 86(H)
Outer Carton (cm)	36.2(L) x 26.3(W) x 25.8(H)

 **Digi Alkaline Batterien**

Camelion Digi Alkaline Batterien halten durchschnittlich doppelt so lange wie herkömmliche Alkaline Batterien. Die richtige Batterie für Ihre höchsten Ansprüche speziell im digitalen Bereich. Beim Einsatz von CAMELION Digi Alkaline Batterien können bis zu 500 Bilder in Digitalkameras erzeugt werden.



**LR20-BP2DG**  
1.5V D  
4 260216 453885

**Verpackung**  
Blister 2 St./Pack  
Verpackungseinheit 6 Packs/Box  
Umkarton 48 Packs/Karton

**Bruttogewicht:** 15.0 kg  
**Volumen:** 0.0157 cbm

**Abmaße**  
Blister (mm) 84(B) x 114(H) x 34(T)  
Verpackungseinheit (mm) 160(B) x 110(T) x 92(H)  
Umkarton (cm) 33.5(B) x 19.5(T) x 24.0(H)



**LR14-BP2DG**  
1.5V C  
4 260216 453892

**Verpackung**  
Blister 2 St./Pack  
Verpackungseinheit 6 Packs/Box  
Umkarton 96 Packs/Karton

**Bruttogewicht:** 14.3 kg  
**Volumen:** 0.0227 cbm

**Abmaße**  
Blister (mm) 84(B) x 114(H) x 27(T)  
Verpackungseinheit (mm) 140(B) x 90(T) x 92(H)  
Umkarton (cm) 37.5(B) x 29.5(T) x 20.5(H)



**LR6-BP4DG**  
1.5V AA  
4 260033 154521

**Verpackung**  
Blister 4 St./Pack  
Verpackungseinheit 12 Packs/Box  
Umkarton 144 Packs/Karton

**Bruttogewicht:** 15.4 kg  
**Volumen:** 0.0166 cbm

**Abmaße**  
Blister (mm) 84(B) x 114(H) x 15(T)  
Verpackungseinheit (mm) 131(B) x 98(T) x 86(H)  
Umkarton (cm) 27.5(B) x 28.0(T) x 21.5(H)



**LR6-BP2DG**  
1.5V AA  
4 260033 154538

**Verpackung**  
Blister 2 St./Pack  
Verpackungseinheit 12 Packs/Box  
Umkarton 216 Packs/Karton

**Bruttogewicht:** 12.6 kg  
**Volumen:** 0.0251 cbm

**Abmaße**  
Blister (mm) 84(B) x 114(H) x 15(T)  
Verpackungseinheit (mm) 131(B) x 98(T) x 86(H)  
Umkarton (cm) 41.5(B) x 27.5(T) x 22.0(H)



**LR03-BP4DG**  
1.5V AAA  
4 260033 154545

**Verpackung**  
Blister 4 St./Pack  
Verpackungseinheit 12 Packs/Box  
Umkarton 288 Packs/Karton

**Bruttogewicht:** 15.9 kg  
**Volumen:** 0.0237 cbm

**Abmaße**  
Blister (mm) 84(B) x 114(H) x 11(T)  
Verpackungseinheit (mm) 119(B) x 75(T) x 86(H)  
Umkarton (cm) 32.5(B) x 26.0(T) x 28.0(H)



**LR03-BP2DG**  
1.5V AAA  
4 260033 154552

**Verpackung**  
Blister 2 St./Pack  
Verpackungseinheit 12 Packs/Box  
Umkarton 288 Packs/Karton

**Bruttogewicht:** 9.1 kg  
**Volumen:** 0.0237 cbm

**Abmaße**  
Blister (mm) 84(B) x 114(H) x 15(T)  
Verpackungseinheit (mm) 119(B) x 75(T) x 86(H)  
Umkarton (cm) 32.5(B) x 26.0(T) x 28.0(H)



**6LR61-BP1DG**  
9V  
4 260216 454028

**Verpackung**  
Blister 1 St./Pack  
Verpackungseinheit 12 Packs/Box  
Umkarton 192 Packs/Karton

**Bruttogewicht:** 11.2 kg  
**Volumen:** 0.0246 cbm

**Abmaße**  
Blister (mm) 84(B) x 114(H) x 18(T)  
Verpackungseinheit (mm) 123(B) x 117(T) x 86(H)  
Umkarton (cm) 36.2(B) x 26.3(T) x 25.8(H)



## Plus Alkaline Batterien

Camelion Plus Alkaline Batterien liefern einen hohen Strom, damit der Verbraucher sich durch den Einsatz in Fernbedienungen, Spielzeugen, Radios und anderen vielfältigen Geräten im Vergleich zur Zink Kohle Batterie länger erfreuen kann. Mit ihrer langlebigen Energie und ausgezeichneten Lagerfähigkeit ist sie ideal für die meisten elektronischen Anwendungen.



**LR20-BP2**  
**1.5V D**  
 4 260033 150004

Verpackung  
 Blister 2 St./Pack  
 Verpackungseinheit 6 Packs/Box  
 Umkarton 48 Packs/Karton  
 Bruttogewicht: 15.0 kg  
 Volumen: 0.0157 cbm

Abmaße  
 Blister (mm) 84(B) x 114(H) x 34(T)  
 Verpackungseinheit (mm) 160(B) x 110(T) x 92(H)  
 Umkarton (cm) 33.5(B) x 19.5(T) x 24.0(H)



**LR14-BP2**  
**1.5V C**  
 4 260033 150011

Verpackung  
 Blister 2 St./Pack  
 Verpackungseinheit 6 Packs/Box  
 Umkarton 96 Packs/Karton  
 Bruttogewicht: 15.6 kg  
 Volumen: 0.0227 cbm

Abmaße  
 Blister (mm) 84(B) x 114(H) x 27(T)  
 Verpackungseinheit (mm) 140(B) x 90(T) x 92(H)  
 Umkarton (cm) 37.5(B) x 29.5(T) x 20.5(H)



**LR6-BP4**  
**1.5V AA**  
 4 260033 150028

Verpackung  
 Blister 4 St./Pack  
 Verpackungseinheit 12 Packs/Box  
 Umkarton 144 Packs/Karton  
 Bruttogewicht: 15.5 kg  
 Volumen: 0.0166 cbm

Abmaße  
 Blister (mm) 84(B) x 114(H) x 15(T)  
 Verpackungseinheit (mm) 131(B) x 98(T) x 86(H)  
 Umkarton (cm) 27.5(B) x 28.0(T) x 22.5(H)



**LR6-BP2**  
**1.5V AA**  
 4 260033 150035

Verpackung  
 Blister 2 St./Pack  
 Verpackungseinheit 12 Packs/Box  
 Umkarton 216 Packs/Karton  
 Bruttogewicht: 12.6 kg  
 Volumen: 0.0251 cbm

Abmaße  
 Blister (mm) 84(B) x 114(H) x 15(T)  
 Verpackungseinheit (mm) 131(B) x 98(T) x 86(H)  
 Umkarton (cm) 41.5(B) x 27.5(T) x 22.0(H)



**LR03-BP4**  
**1.5V AAA**  
 4 260033 150042

Verpackung  
 Blister 4 St./Pack  
 Verpackungseinheit 12 Packs/Box  
 Umkarton 144 Packs/Karton  
 Bruttogewicht: 8.3 kg  
 Volumen: 0.0120 cbm

Abmaße  
 Blister (mm) 84(B) x 114(H) x 11(T)  
 Verpackungseinheit (mm) 119(B) x 75(T) x 86(H)  
 Umkarton (cm) 27.5(B) x 25.5(T) x 17.0(H)



**LR03-BP2**  
**1.5V AAA**  
 4 260033 150059

Verpackung  
 Blister 2 St./Pack  
 Verpackungseinheit 12 Packs/Box  
 Umkarton 288 Packs/Karton  
 Bruttogewicht: 9.1 kg  
 Volumen: 0.0237 cbm

Abmaße  
 Blister (mm) 84(B) x 114(H) x 11(T)  
 Verpackungseinheit (mm) 119(B) x 75(T) x 86(H)  
 Umkarton (cm) 32.5(B) x 26.0(T) x 28.0(H)



**4+4LR6**  
**1.5V AA**  
 4 260216 451096

Verpackung  
 Blister 8 St./Pack  
 Verpackungseinheit 12 packs/box  
 Umkarton 72 Packs/Karton  
 Bruttogewicht: 15.5 kg  
 Volumen: 0.0199 cbm

Abmaße  
 Blister (mm) 168(B) x 114(H) x 15(T)  
 Verpackungseinheit (mm) 175(B) x 140(T) x 10.8(H)  
 Umkarton (cm) 43.5(B) x 19.0(T) x 24.0(H)



**4+4LR03**  
**1.5V AAA**  
 4 260216 451102

Verpackung  
 Blister 8 St./Pack  
 Verpackungseinheit 12 Packs/Box  
 Umkarton 72 Packs/Karton  
 Bruttogewicht: 8.9 kg  
 Volumen: 0.0150 cbm

Abmaße  
 Blister (mm) 168(B) x 114(H) x 11(T)  
 Verpackungseinheit (mm) 175(B) x 130(T) x 85(H)  
 Umkarton (cm) 41.5(B) x 19.0(T) x 19.0(H)





## LR6-BP10

1.5V AA



4 260033 150097

Verpackung		
Blister	10 St./Pack	Bruttogewicht: 18.8 kg
Verpackungseinheit	12 Packs/Box	Volumen: 0.0239 cbm
Umkarton	72 Packs/Karton	

### Abmaße

Blister (mm)	84(B) x 190(H) x 15(T)
Verpackungseinheit (mm)	315(B) x 104(T) x 90(H)
Umkarton (cm)	33.0(B) x 31.5(T) x 23.0(H)



## LR03-BP10

1.5V AAA



4 260033 150103

Verpackung		
Blister	10 St./Pack	Bruttogewicht: 9.4 kg
Verpackungseinheit	12 Packs/Box	Volumen: 0.0152 cbm
Umkarton	72 Packs/Karton	

### Abmaße

Blister (mm)	84(B) x 165(H) x 11(T)
Verpackungseinheit (mm)	243(B) x 85(T) x 90(H)
Umkarton (cm)	30.0(B) x 26.0(T) x 19.5(H)



## LR6-HP12

1.5V AA



4 260033 150424

Verpackung		
Verpackungseinheit	12 St./Pack	Bruttogewicht: 14.1 kg
Umkarton	48 Packs/Karton	Volumen: 0.0098 cbm

### Abmaße

Verpackungseinheit (mm)	170(B) x 99(H) x 15(T)
Umkarton (cm)	35.5(B) x 22.0(T) x 12.5(H)



## 6LR61-BP1

9V



4 260033 150066

Verpackung		
Blister	1 St./Pack	Bruttogewicht: 11.2 kg
Verpackungseinheit	12 Packs/Box	Volumen: 0.0246 cbm
Umkarton	192 Packs/Karton	

### Abmaße

Blister (mm)	84(B) x 114(H) x 18(T)
Verpackungseinheit (mm)	123(B) x 117(T) x 86(H)
Umkarton (cm)	36.2(B) x 26.3(T) x 25.8(H)



## LR1-BP2

1.5V N



4 260033 150080

Verpackung		
Blister	2 St./Pack	Bruttogewicht: 6.3 kg
Verpackungseinheit	6 Packs/Box	Volumen: 0.0181 cbm
Umkarton	192 Packs/Karton	

### Abmaße

Blister (mm)	84(B) x 114(H) x 12(T)
Verpackungseinheit (mm)	113(B) x 45(T) x 86(H)
Umkarton (cm)	36.2(B) x 25.0(T) x 20.0(H)



## LR1-BP5

1.5V N



4 260216 455780

Verpackung		
Blister	5 pcs/pack	Bruttogewicht: 10.8 kg
Verpackungseinheit	12 packs/box	Volumen: 0.0150 cbm
Umkarton	192 packs/carton	

### Abmaße

Blister (mm)	50(W) x 160(H) x (D)
Verpackungseinheit (mm)	170(L) x 78(W) x 52(H)
Umkarton (cm)	33.5(L) x 19.0(W) x 23.5(H)



## LR61-BP2

1.5V AAAA



4 260033 150295

Verpackung		
Blister	2 St./Pack	Bruttogewicht: 6.2 kg
Verpackungseinheit	12 Packs/Box	Volumen: 0.0251 cbm
Umkarton	288 Packs/Karton	

### Abmaße

Blister (mm)	84(B) x 114(H) x 11(T)
Verpackungseinheit (mm)	128(B) x 75(T) x 86(H)
Umkarton (cm)	32.5(B) x 27.6(T) x 28.0(H)



## 3LR12-BP1

4.5V



4 260033 150073

Verpackung		
Blister	1 St./Pack	Bruttogewicht: 16.9 kg
Verpackungseinheit	6 Packs/Box	Volumen: 0.0295 cbm
Umkarton	144 Packs/Karton	

### Abmaße

Blister (mm)	84(B) x 114(H) x 23(T)
Verpackungseinheit (mm)	160(B) x 75(T) x 86(H)
Umkarton (cm)	36.0(B) x 33.5(T) x 24.5(H)



## LR6 bulk

1.5V AA

Verpackung		
Box	60 St./Pack	Bruttogewicht: 17.8 kg
Verpackungseinheit	720 Packs/Box	Volumen: 0.0096 cbm

### Abmaße

Zelle (mm)	14(B) x 50(H) x 14(T)
Verpackungseinheit (mm)	174(B) x 72(T) x 50(H)
Umkarton (cm)	23.5(B) x 21.5(T) x 19.0(H)



## LR03 bulk

1.5V AAA

Verpackung		
Shrink	60 St./Pack	Bruttogewicht: 14.7 kg
Verpackungseinheit	1200 Packs/Box	Volumen: 0.0084 cbm

### Abmaße

Zelle (mm)	10(B) x 44.5(H) x 10(T)
Verpackungseinheit (mm)	83(B) x 52(T) x 45(H)
Umkarton (cm)	29.0(B) x 19.0(T) x 15.0(H)



# Batterien ▶ Plus Alkaline



**LR6-SP40HFB**  
**1.5V AA** 4 260216 456428

Verpackung 40 St./Pack  
 Shrink 11.7 kg  
 Umkarton 12 Packs/Karton  
 Volumen: 0.0075 cbm

Abmaße  
 Shrink (mm) 145(L) x 60(W) x 50(H)  
 Umkarton (cm) 30.5(L) x 17.5(W) x 14.0(H)



**LR03-SP40HFB**  
**1.5V AAA** 4 260216 456435

Verpackung 40 St./Pack  
 Shrink 10.8 kg  
 Umkarton 16 Packs/Karton  
 Volumen: 0.0051 cbm

Abmaße  
 Shrink (mm) 106(L) x 44(W) x 46(H)  
 Umkarton (cm) 23.0(L) x 20.0(W) x 11.0(H)



**LR6-SP4**  
**1.5V AA** 4 260033 150325

Verpackung 4 St./Pack  
 Shrink 17.8 kg  
 Verpackungseinheit 15 Packs/Box  
 Umkarton 180 Packs/Karton  
 Volumen: 0.0096 cbm

Abmaße  
 Shrink (mm) 56(B) x 50(H) x 14(T)  
 Verpackungseinheit (mm) 174(B) x 72(T) x 50(H)  
 Umkarton (cm) 23.5(B) x 21.5(T) x 19.0(H)



**LR6-SP2**  
**1.5V AA** 4 260033 150332

Verpackung 2 St./Pack  
 Shrink 17.9 kg  
 Verpackungseinheit 20 Packs/Box  
 Umkarton 360 Packs/Karton  
 Volumen: 0.0100 cbm

Abmaße  
 Shrink (mm) 28(B) x 50(H) x 14(T)  
 Verpackungseinheit (mm) 113(B) x 72(T) x 50(H)  
 Umkarton (cm) 31.5(B) x 23.5(T) x 13.5(H)



**LR03-SP4**  
**1.5V AAA** 4 260033 150349

Verpackung 4 St./Pack  
 Shrink 14.7 kg  
 Verpackungseinheit 15 Packs/Box  
 Umkarton 300 Packs/Karton  
 Volumen: 0.0084cbm

Abmaße  
 Shrink (mm) 40(B) x 44.5(H) x 10(T)  
 Verpackungseinheit (mm) 125(B) x 52(T) x 45(H)  
 Umkarton (cm) 29.0(B) x 20.0(T) x 14.5(H)



**LR03-SP2**  
**1.5V AAA** 4 260033 150356

Verpackung 2 St./Pack  
 Shrink 14.8 kg  
 Verpackungseinheit 20 Packs/Box  
 Umkarton 600 Packs/Karton  
 Volumen: 0.0083cbm

Abmaße  
 Shrink (mm) 20(B) x 44.5(H) x 10(T)  
 Verpackungseinheit (mm) 83(B) x 52(T) x 45(H)  
 Umkarton (cm) 29.0(B) x 19.0(T) x 15.0(H)



**LR14-SP2**  
**1.5V C** 4 260033 150318

Verpackung 2 St./Pack  
 Shrink 16.6 kg  
 Verpackungseinheit 6 Packs/Box  
 Umkarton 120 Packs/Karton  
 Volumen: 0.0123 cbm

Abmaße  
 Shrink (mm) 52(B) x 50(H) x 26(T)  
 Verpackungseinheit (mm) 107(B) x 81(T) x 56(H)  
 Umkarton (cm) 29.5(B) x 22.5(T) x 18.5(H)



**LR20-SP2**  
**1.5V D** 4 260033 150301

Verpackung 2 St./Pack  
 Shrink 16.7 kg  
 Verpackungseinheit 6 Packs/Box  
 Umkarton 60 Packs/Karton  
 Volumen: 0.0122 cbm

Abmaße  
 Shrink (mm) 66(B) x 61(H) x 33(T)  
 Verpackungseinheit (mm) 134(B) x 100(T) x 62(H)  
 Umkarton (cm) 33.0(B) x 15.5(T) x 22.0(H)



**6LR61-SP1**  
**9V** 4 260033 150363

Verpackung 1 St./Pack  
 Shrink 11.4 kg  
 Verpackungseinheit 12 Packs/Box  
 Umkarton 240 Packs/Karton  
 Volumen: 0.0083 cbm

Abmaße  
 Shrink (mm) 25.5(B) x 48.5(H) x 17.5(T)  
 Verpackungseinheit (mm) 105(B) x 52(T) x 50(H)  
 Umkarton (cm) 29.0(B) x 23.0(T) x 12.5(H)



**3LR12-SP1**  
**4.5V** 4 260033 150370

Verpackung 1 St./Pack  
 Shrink 16.6 kg  
 Verpackungseinheit 12 Packs/Box  
 Umkarton 192 Packs/Karton  
 Volumen: 0.0233 cbm

Abmaße  
 Shrink (mm) 62(B) x 65.5(H) x 22(T)  
 Verpackungseinheit (mm) 188(B) x 90(T) x 65(H)  
 Umkarton (cm) 38.5(B) x 20.5(T) x 29.5(H)



## LR6-PB24

**1.5V AA**



Verpackung	24 St./Pack	Bruttogewicht:	18.3 kg
Box	30 Packs/Karton	Volumen:	0.0178 cbm

Abmaße	
Box (mm)	97(B) x 72(T) x 50(H)
Umkarton (cm)	42.5(B) x 22.0(T) x 19.0(H)



## LR03-PB24

**1.5V AAA**



Verpackung	24 St./Pack	Bruttogewicht:	9.0 kg
Box	30 Packs/Karton	Volumen:	0.0107 cbm

Abmaße	
Box (mm)	80(B) x 60(T) x 45(H)
Umkarton (cm)	34.5(B) x 18.5(T) x 17.0(H)



## LR6-PB20

**1.5V AA**



Verpackung	20 St./Pack	Bruttogewicht:	15.0 kg
Box	30 Packs/Karton	Volumen:	0.0150 cbm

Abmaße	
Box (mm)	82(B) x 75(H) x 50(T)
Umkarton (cm)	43.0(B) x 19.2(T) x 19.0(H)



## LR03-PB20

**1.5V AAA**



Verpackung	20 St./Pack	Bruttogewicht:	7.8 kg
Box	30 Packs/Karton	Volumen:	0.0074 cbm

Abmaße	
Box (mm)	66(B) x 60(H) x 44(T)
Umkarton (cm)	34.5(B) x 15.5(T) x 17.5(H)



## 6LR61-PB6

**9V**



Verpackung	6 St./Pack	Bruttogewicht:	7.8 kg
Box	6 Packs/Box	Volumen:	0.0105 cbm
Verpackungseinheit	24 Packs/Karton		

Abmaße	
Box (mm)	71(B) x 68(H) x 49(T)
Verpackungseinheit (mm)	210(B) x 148(T) x 60(H)
Umkarton (cm)	31.0(B) x 22.5(T) x 15.0(H)



## LR03-PBH24

**1.5V AAA**



Verpackung	24 St./Pack	Bruttogewicht:	8.8 kg
Box	12 Packs/Box	Volumen:	0.0084 cbm
Verpackungseinheit	24 boxen/Karton		

Abmaße	
Box (mm)	96(B) x 70(H) x 26(T)
Verpackungseinheit (mm)	220(B) x 200(T) x 65(H)
Umkarton (cm)	24.0(B) x 22.0(T) x 16.0(H)



## LR6-PBH24

**1.5V AA**



Verpackung	24 St./Pack	Bruttogewicht:	16.3 kg
Box	12 Packs/Box	Volumen:	0.0142 cbm
Verpackungseinheit	24 boxen/Karton		

Abmaße	
Box (mm)	108(B) x 92(H) x 32(T)
Verpackungseinheit (mm)	285(B) x 225(T) x 80(H)
Umkarton (cm)	30.5(B) x 24.5(T) x 19.0(H)



## CM-FA-01



Verpackung	10xLR6 + 8xLR03 + 2x6LF22 + 4xC Typ Adapter + 4xD Typ Adapter + BT-0503	Bruttogewicht:	8.0 kg
Umkarton	10 Boxen/Karton	Volumen:	0.0195 cbm

Abmaße	
Box (mm)	255(B) x 173(T) x 37(H)
Umkarton (cm)	35.8(B) x 26.7(T) x 21.5(H)

## Schrumpffolienverpackung und Display Boxen

### Praktische Verpackung

Unsere Schrumpffolienverpackung und Display Boxen helfen Ihre Batterien mit minimalem Aufwand zu präsentieren.

- Leicht tragbar und langlebig
- verkaufsfördernde Display Box
- In vielen Größen und Formen erhältlich
- übersichtlich geordnet über zwei Lagen in der Display Box
- Inklusive professionell gestaltete Einlegekarten für wirksame Werbung



**LR6-SP10-DA**

**1.5V AA**



4 260033 157249

Verpackung

Shrink 10 St./Pack

Verpackungseinheit 24 Packs/Box

Umkarton 2 boxen/Karton

Bruttogewicht:

14.0 kg

Volumen:

0.0087 cbm

Abmaße

Box (mm) 150(B) x 190(H) x 108(T)

Umkarton (cm) 32.0(B) x 20.5(T) x 12.5(H)



**LR03-SP10-DA**

**1.5V AAA**



4 260033 157256

Verpackung

Shrink 10 St./Pack

Verpackungseinheit 20 Packs/Box

Umkarton 4 boxen/Karton

Bruttogewicht:

12.0 kg

Volumen:

0.0075 cbm

Abmaße

Box (mm) 110(B) x 120(H) x 96(T)

Umkarton (cm) 26.0(B) x 24.0(T) x 11.0(H)



**LR6-SP10+2-DA**

**1.5V AA**



4 260216 455643

Verpackung

Shrink 12 St./Pack

Verpackungseinheit 20 Packs/Box

Umkarton 2 boxen/Karton

Bruttogewicht:

11.8 kg

Volumen:

0.0079 cbm

Abmaße

Box (mm) 175(B) x 150(H) x 110(T)

Umkarton (cm) 31.5(B) x 19.0(T) x 13.2(H)



**LR03-SP10+2-DA**

**1.5V AAA**



4 260216 455650

Verpackung

Shrink 12 St./Pack

Verpackungseinheit 20 Packs/Box

Umkarton 4 boxen/Karton

Bruttogewicht:

11.8 kg

Volumen:

0.0075 cbm

Abmaße

Box (mm) 130(B) x 110(H) x 100(T)

Umkarton (cm) 23.5(B) x 14.5(T) x 22.0(H)

## Limited Edition

### Vorteilspackungen für limitierte Aktionen

#### DR-29



#### DR29 promotion display 10+2

- DR29 promotion display 10+2
- Plus Alkaline Bodendisplay für LR6-SP10+2 & LR03-SP10+2 (AA/AAA)
- Höhe (gesamt) 1.17 m + Palette
- Breite 0.485 m
- Tiefe 0.335 m
- Material Pappe
- Oberfläche glänzend

#### DR-16 (24)



#### LR6-PB24

1.5V AA



Verpackung

Box 24 St./Pack  
Umkarton 30 Packs/Karton

Bruttogewicht: 18.3 kg  
Volumen: 0.0178 cbm

Abmaße

Box (mm) 97(B) x 72(T) x 50(H)  
Umkarton (cm) 42.5(B) x 22.0(T) x 19.0(H)



#### LR03-PB24

1.5V AAA



Verpackung

Box 24 St./Pack  
Umkarton 30 Packs/Karton

Bruttogewicht: 9.0 kg  
Volumen: 0.0107 cbm

Abmaße

Box (mm) 80(B) x 60(T) x 45(H)  
Umkarton (cm) 34.5(B) x 18.5(T) x 17.0(H)

#### DR16 Promotion Display "24"

- Plus Alkaline Bodendisplay für Plastik Box "24" (AA / AAA)
- Höhe (gesamt) 1,17m + Palette
- Breite 0,55m
- Tiefe 0,38m
- Material Pappe
- Oberfläche glänzend
- 32x Gitter = 32 Ablagefächer
- 60 x LR6 "24" (20 Ablagefächer)  
3 Boxen per Ablagefach
- 48 x LR03 "24" (12 Ablagefächer)  
4 Boxen per Ablagefach
- 108 Boxen gesamt



## Batterien ▶ Super Heavy Duty

# Super Heavy Duty Batterien

Camelion Super Heavy Duty / Zink-Kohle Batterien liefern ökonomischen Strom für eine große Palette von Geräten wie Taschenlampen, Radios und Fernbedienungen. Ein einzigartiger Aufbau ist extra entworfen worden, um den Auslaufschutz, lange Lagerfähigkeit und lange Lebensdauer zu gewährleisten. Die CAMELION Zink-Kohle Batterien sind cadmium- und quecksilberfrei und schonen damit die Umwelt.



### R20P-BP2B

**1.5V D**



Verpackung		
Blister	2 St./Pack	<b>Bruttogewicht:</b> 14.9 kg
Verpackungseinheit	6 Packs/Box	<b>Volumen:</b> 0.0238 cbm
Umkarton	72 Packs/Karton	

#### Abmaße

Blister (mm)	84(B) x 114(H) x 34(T)
Verpackungseinheit (mm)	160(B) x 110(T) x 92(H)
Umkarton (cm)	33.5(B) x 19.5(T) x 24.5(H)



### R14P-BP2B

**1.5V C**



Verpackung		
Blister	2 St./Pack	<b>Bruttogewicht:</b> 15.6 kg
Verpackungseinheit	6 Packs/Box	<b>Volumen:</b> 0.0315 cbm
Umkarton	144 Packs/Karton	

#### Abmaße

Blister (mm)	84(B) x 114(H) x 27(T)
Verpackungseinheit (mm)	137(B) x 86(T) x 86(H)
Umkarton (cm)	37.5(B) x 29.5(T) x 28.5(H)



### R6P-BP4B

**1.5V AA**



Verpackung		
Blister	4 St./Pack	<b>Bruttogewicht:</b> 17.5 kg
Verpackungseinheit	12 Packs/Box	<b>Volumen:</b> 0.0272 cbm
Umkarton	240 Packs/Karton	

#### Abmaße

Blister (mm)	84(B) x 114(H) x 15(T)
Verpackungseinheit (mm)	131(B) x 98(T) x 86(H)
Umkarton (cm)	45.0(B) x 27.5(T) x 22.0(H)



### R03P-BP4B

**1.5V AAA**



Verpackung		
Blister	4 St./Pack	<b>Bruttogewicht:</b> 12.0 kg
Verpackungseinheit	12 Packs/Box	<b>Volumen:</b> 0.0237 cbm
Umkarton	288 Packs/Karton	

#### Abmaße

Blister (mm)	84(B) x 114(H) x 11(T)
Verpackungseinheit (mm)	119(B) x 75(T) x 86(H)
Umkarton (cm)	32.5(B) x 26.0(T) x 28.0(H)



### R6P-HP12B

**4.5V**



Verpackung		
Blister	12 pcs/pack	<b>Bruttogewicht:</b> 9.3 kg
Umkarton	48 packs/Karton	<b>Volumen:</b> 0.0098cbm

#### Dimensions

Blister (mm)	170(B) x 100(H) x 15(T)
Umkarton (cm)	23.5(B) x 25.5(T) x 20.5(H)



### 6F22-BP1B

**9V**



Verpackung		
Blister	1 St./Pack	<b>Bruttogewicht:</b> 11.4 kg
Verpackungseinheit	12 Packs/Box	<b>Volumen:</b> 0.0310 cbm
Umkarton	240 Packs/Karton	

#### Abmaße

Blister (mm)	84(B) x 114(H) x 18(T)
Verpackungseinheit (mm)	123(B) x 117(T) x 86(H)
Umkarton (cm)	45.0(B) x 27.0(T) x 25.5(H)



### R20P-BP2G

**1.5V D**



Verpackung		
Blister	2 St./Pack	<b>Bruttogewicht:</b> 14.3 kg
Verpackungseinheit	6 Packs/Box	<b>Volumen:</b> 0.0238 cbm
Umkarton	72 Packs/Karton	

#### Abmaße

Blister (mm)	84(B) x 114(H) x 34(T)
Verpackungseinheit (mm)	160(B) x 110(T) x 92(H)
Umkarton (cm)	33.5(B) x 19.5(T) x 24.5(H)



### R20P-BP4G

**1.5V D**



Verpackung		
Blister	4 St./Pack	<b>Bruttogewicht:</b> 20.6 kg
Verpackungseinheit	6 Packs/Box	<b>Volumen:</b> 0.0340 cbm
Umkarton	54 Packs/Karton	

#### Abmaße

Blister (mm)	84(B) x 190(H) x 34(T)
Verpackungseinheit (mm)	290(B) x 110(T) x 90(H)
Umkarton (cm)	31.0(B) x 30.5(T) x 36.0(H)





**R14P-BP2G**  
**1.5V C**  
 4 260033 156297  
 Verpackung 2 St./Pack  
 Blister 6 Packs/Box  
 Verpackungseinheit 144 Packs/Karton  
 Umkarton  
 Bruttogewicht: 14.9 kg  
 Volumen: 0.0315 cbm  
 Abmaße  
 Blister (mm) 84(B) x 114(H) x 27(T)  
 Verpackungseinheit (mm) 137(B) x 86(T) x 86(H)  
 Umkarton (cm) 37.5(B) x 29.5(T) x 28.5(H)



**R14P-BP4G**  
**1.5V C**  
 4 260033 156389  
 Verpackung 4 St./Pack  
 Blister 6 packs/box  
 Verpackungseinheit 54 Packs/Karton  
 Umkarton  
 Bruttogewicht: 10.4 kg  
 Volumen: 0.0245cbm  
 Abmaße  
 Blister (mm) 84(B) x 165(H) x 27(T)  
 Verpackungseinheit (mm) 240(B) x 90(T) x 90(H)  
 Umkarton (cm) 32.0(B) x 25.5(T) x 30.0(H)



**R14P-BP6G**  
**1.5V C**  
 4 260033 150936  
 Verpackung 4 St./Pack  
 Blister 4 Packs/Box  
 Verpackungseinheit 48 Packs/Karton  
 Umkarton  
 Bruttogewicht: 15 kg  
 Volumen: 0.0336 cbm  
 Abmaße  
 Blister (mm) 84(B) x 210(H) x 27(T)  
 Verpackungseinheit (mm) 220(B) x 110(T) x 90(H)  
 Umkarton (cm) 46.5(B) x 24.5(T) x 29.5(H)



**R6P-BP4G**  
**1.5V AA**  
 4 260033 156303  
 Verpackung 4 St./Pack  
 Blister 12 Packs/Box  
 Verpackungseinheit 240 Packs/Karton  
 Umkarton  
 Bruttogewicht: 16.3 kg  
 Volumen: 0.0272 cbm  
 Abmaße  
 Blister (mm) 84(B) x 114(H) x 15(T)  
 Verpackungseinheit (mm) 131(B) x 98(T) x 86(H)  
 Umkarton (cm) 45.0(B) x 27.5(T) x 22.0(H)



**R6P-BP8G**  
**1.5V AA**  
 4 260033 156402  
 Verpackung 8 St./Pack  
 Blister 12 Packs/Box  
 Verpackungseinheit 72 Packs/Karton  
 Umkarton  
 Bruttogewicht: 11.8 kg  
 Volumen: 0.0198 cbm  
 Abmaße  
 Blister (mm) 84(B) x 165(H) x 15(T)  
 Verpackungseinheit (mm) 265(B) x 100(T) x 90(H)  
 Umkarton (cm) 31.5(B) x 28.0(T) x 22.5(H)



**R6P-BP10G**  
**1.5V AA**  
 4 260033 156396  
 Verpackung 10 St./Pack  
 Blister 12 Packs/Box  
 Verpackungseinheit 72 Packs/Karton  
 Umkarton  
 Bruttogewicht: 14.6 kg  
 Volumen: 0.0239 cbm  
 Abmaße  
 Blister (mm) 84(B) x 190(H) x 15(T)  
 Verpackungseinheit (mm) 315(B) x 104(T) x 90(H)  
 Umkarton (cm) 33.0(B) x 31.5(T) x 23.0(H)



**R03P-BP4G**  
**1.5V AAA**  
 4 260033 156327  
 Verpackung 4 St./Pack  
 Blister 12 Packs/Box  
 Verpackungseinheit 288 Packs/Karton  
 Umkarton  
 Bruttogewicht: 12.0 kg  
 Volumen: 0.0237 cbm  
 Abmaße  
 Blister (mm) 84(B) x 114(H) x 11(T)  
 Verpackungseinheit (mm) 119(B) x 75(T) x 86(H)  
 Umkarton (cm) 32.5(B) x 26.0(T) x 28.0(H)



**R03P-BP8G**  
**1.5V AAA**  
 4 260033 156426  
 Verpackung 8 St./Pack  
 Blister 12 Packs/Box  
 Verpackungseinheit 72 Packs/Karton  
 Umkarton  
 Bruttogewicht: 7.9 kg  
 Volumen: 0.0132 cbm  
 Abmaße  
 Blister (mm) 84(B) x 165(H) x 15(T)  
 Verpackungseinheit (mm) 200(B) x 84(T) x 90(H)  
 Umkarton (cm) 30.0(B) x 22.0(T) x 20.0(H)



**6F22-BP1G**  
**9V**  
 4 260033 156341  
 Verpackung 1 St./Pack  
 Blister 12 packs/box  
 Verpackungseinheit 240 Packs/Karton  
 Umkarton  
 Bruttogewicht: 11.4 kg  
 Volumen: 0.0310 cbm  
 Abmaße  
 Blister (mm) 84(B) x 114(H) x 18(T)  
 Verpackungseinheit (mm) 123(B) x 117(T) x 86(H)  
 Umkarton (cm) 45.0(B) x 27.0(T) x 25.5(H)



**6F22-BP2G**  
**9V**  
 4 260033 156365  
 Verpackung 2 St./Pack  
 Blister 12 packs/box  
 Verpackungseinheit 192 Packs/Karton  
 Umkarton  
 Bruttogewicht: 18.3 kg  
 Volumen: 0.0310 cbm  
 Abmaße  
 Blister (mm) 84(B) x 114(H) x 18(T)  
 Verpackungseinheit (mm) 123(B) x 117(T) x 86(H)  
 Umkarton (cm) 45.0(B) x 27.0(T) x 25.5(H)

# Batterien ▶ Super Heavy Duty



**3R12-BP1G**  
**4.5V**  
 4 260033 156372

Verpackung	1 St./Pack	<b>Bruttogewicht:</b>	15.4 kg
Blister	6 Packs/Box	<b>Volumen:</b>	0.0290 cbm
Verpackungseinheit	144 Packs/Karton		

**Abmaße**

Blister (mm)	84(B) x 114(H) x 23(T)
Verpackungseinheit (mm)	160(B) x 75(T) x 86(H)
Umkarton (cm)	33.5(B) x 31.5(T) x 27.5(H)



**R20P-SP2G**  
**1.5V D**  
 4 260033 156433

Verpackung	2 St./Pack	<b>Bruttogewicht:</b>	17.5 kg
Shrink	6 Packs/Box	<b>Volumen:</b>	0.0169 cbm
Verpackungseinheit	96 Packs/Karton		

**Abmaße**

Shrink (mm)	66(B) x 61(H) x 33(T)
Verpackungseinheit (mm)	137(B) x 103(T) x 68(H)
Umkarton (cm)	28.5(B) x 22.0(T) x 27.0(H)



**R14P-SP2G**  
**1.5V C**  
 4 260033 156440

Verpackung	2 St./Pack	<b>Bruttogewicht:</b>	13.2 kg
Shrink	6 packs/box	<b>Volumen:</b>	0.0129 cbm
Verpackungseinheit	144 Packs/Karton		

**Abmaße**

Shrink (mm)	52(B) x 50(H) x 26(T)
Verpackungseinheit (mm)	104(B) x 78(T) x 50(H)
Umkarton (cm)	25.5(B) x 23.0(T) x 22.0(H)



**R6P-SP4G**  
**1.5V AA**  
 4 260033 156457

Verpackung	4 St./Pack	<b>Bruttogewicht:</b>	14.7 kg
Shrink	15 Packs/Box	<b>Volumen:</b>	0.0127 cbm
Verpackungseinheit	240 Packs/Karton		

**Abmaße**

Shrink (mm)	56(B) x 50(H) x 14(T)
Verpackungseinheit (mm)	174(B) x 72(T) x 50(H)
Umkarton (cm)	30.5(B) x 22.0(T) x 19.0(H)



**R6P-SP2G**  
**1.5V AA**  
 4 260033 156464

Verpackung	2 St./Pack	<b>Bruttogewicht:</b>	15.5 kg
Shrink	30 packs/box	<b>Volumen:</b>	0.0127cbm
Verpackungseinheit	480 Packs/Karton		

**Abmaße**

Shrink (mm)	28(B) x 50(H) x 14(T)
Verpackungseinheit (mm)	113(B) x 72(T) x 50(H)
Umkarton (cm)	30.5(B) x 22.0(T) x 19.0(H)



**R03P-SP4G**  
**1.5V AAA**  
 4 260033 156471

Verpackung	4 St./Pack	<b>Bruttogewicht:</b>	10.0 kg
Shrink	15 Packs/Box	<b>Volumen:</b>	0.0083cbm
Verpackungseinheit	300 Packs/Karton		

**Abmaße**

Shrink (mm)	40(B) x 44.5(H) x 10(T)
Verpackungseinheit (mm)	125(B) x 52(T) x 45(H)
Umkarton (cm)	28.5(B) x 20.0(T) x 14.5(H)



**R03P-SP2G**  
**1.5V AAA**  
 4 260033 156488

Verpackung	2 St./Pack	<b>Bruttogewicht:</b>	9.5 kg
Shrink	30 Packs/Box	<b>Volumen:</b>	0.0083 cbm
Verpackungseinheit	600 Packs/Karton		

**Abmaße**

Shrink (mm)	40(B) x 44.5(H) x 10(T)
Verpackungseinheit (mm)	83(B) x 52(T) x 45(H)
Umkarton (cm)	28.5(B) x 20.0(T) x 14.5(H)



**6F22-SP1G**  
**9V**  
 4 260033 156495

Verpackung	1 St./Pack	<b>Bruttogewicht:</b>	19.0 kg
Shrink	12 Packs/Box	<b>Volumen:</b>	0.0144 cbm
Verpackungseinheit	480 Packs/Karton		

**Abmaße**

Shrink (mm)	25.5(B) x 48.5(H) x 17.5(T)
Verpackungseinheit (mm)	105(B) x 52(T) x 50(H)
Umkarton (cm)	29.0(B) x 22.5(T) x 22.0(H)



**3R12-SP1G**  
**4.5V**  
 4 260033 156501

Verpackung	1 St./Pack	<b>Bruttogewicht:</b>	16.6 kg
Shrink	12 Packs/Box	<b>Volumen:</b>	0.0188 cbm
Verpackungseinheit	144 Packs/Karton		

**Abmaße**

Shrink (mm)	62(B) x 65.5(H) x 22(T)
Verpackungseinheit (mm)	188(B) x 90(T) x 65(H)
Umkarton (cm)	39.0(B) x 21.0(T) x 23.0(H)



## 4R25-SP1G

6V



4 260033 156211

Verpackung	1 St./Pack	Bruttogewicht:	6.7 kg
Shrink	6 Packs/Box	Volumen:	0.0090 cbm
Verpackungseinheit	12 Packs/Karton		
Umkarton			

Abmaße	
Shrink (mm)	68.5(B) x 68.5(H) x 115 (T)
Verpackungseinheit (mm)	205(B) x 135(T) x 120(H)
Umkarton (cm)	29.0(B) x 22.0(T) x 14.0(H)



## FPG-GB40



4 260033 150905

Verpackung	4x R14P + 24 x R6P + 12 x R03P+ 1 x SL3013(Blue 3LR44)	Bruttogewicht:	13.0 kg
Shrink	18 boxes/carton	Volumen:	0.0223cbm
Verpackungseinheit			
Umkarton			

Abmaße	
Box (mm)	132(B) x 126(T) x 54(H)
Umkarton (cm)	40.0(B) x 28.0(T) x 19.5(H)



## R6P-SP8G

1.5V AA



4 260216 451188

Verpackung	8 St./Pack	Bruttogewicht:	14.7 kg
Shrink	20 Packs/Box	Volumen:	0.0147 cbm
Verpackungseinheit	6 Boxen/Karton		
Umkarton			

Abmaße	
Box (mm)	150(B) x 118(H) x 110(T)
Umkarton (cm)	34.5(B) x 25.0(T) x 17.0(H)



## R03P-SP8G

1.5V AAA



4 260216 451171

Verpackung	8 St./Pack	Bruttogewicht:	15.3 kg
Shrink	40 Packs/Box	Volumen:	0.0141 cbm
Verpackungseinheit	6 Boxen/Karton		
Umkarton			

Abmaße	
Box (mm)	170(B) x 110(H) x 100(T)
Umkarton (cm)	31.5(B) x 23.5(T) x 19.0(H)



## R6P-SP12G

1.5V AA



4 260033 156266

Verpackung	12 St./Pack	Bruttogewicht:	16.5 kg
Shrink	6 Packs/Box	Volumen:	0.0127 cbm
Verpackungseinheit	80 Boxen/Karton		
Umkarton			

Abmaße	
Box (mm)	175(B) x 150(H) x 110(T)
Umkarton (cm)	31.5(B) x 19.0(T) x 24.0(H)



## R03P-SP12G

1.5V AAA



4 260216 451195

Verpackung	12 St./Pack	Bruttogewicht:	14.8 kg
Shrink	20 Packs/Box	Volumen:	0.0143 cbm
Verpackungseinheit	8 Boxen/Karton		
Umkarton			

Abmaße	
Box (mm)	130(B) x 110(H) x 100(T)
Umkarton (cm)	27.5(B) x 23.5(T) x 22.0(H)



## R6P-PB24G

1.5V AA



4 260033 157454

Verpackung	24 St./Pack	Bruttogewicht:	18.3 kg
Box	30 packs/Karton	Volumen:	0.0178 cbm
Umkarton			

Abmaße	
Plastic box (mm)	98(B) x 75(H) x 50(T)
Umkarton (cm)	42.5(B) x 22(T) x 19(H)



## R03P-PB24G

1.5V AAA



4 260033 157447

Verpackung	24 St./Pack	Bruttogewicht:	9.0 kg
Box	30 packs/Karton	Volumen:	0.0107 cbm
Umkarton			

Abmaße	
Plastic box (mm)	80(B) x 60(H) x 45(T)
Umkarton (cm)	34.5(B) x 18.5(T) x 17.0(H)





## Foto Batterien

Camelion Foto Batterien sind für die Anwendungen von vielen Kameras geeignet.



**CR123A-BP1** 

**3V**

Verpackung 1 St./Pack  
 Blister 1 St./Pack  
 Verpackungseinheit 10 Packs/Box  
 Umkarton 200 Packs/Karton

Bruttogewicht: 5.5 kg  
 Volumen: 0.0243 cbm

Abmaße  
 Blister (mm) 84(B) x 114(H) x 17.5(T)  
 Verpackungseinheit (mm) 118(B) x 95(T) x 85(H)  
 Umkarton (cm) 45.0(B) x 25.0(T) x 21.5(H)



**CR123A-BP2** 

**3V**

Verpackung 2 St./Pack  
 Blister 2 St./Pack  
 Verpackungseinheit 10 Packs/Box  
 Umkarton 100 Packs/Karton

Bruttogewicht: 8.6 kg  
 Volumen: 0.0242 cbm

Abmaße  
 Blister (mm) 84(B) x 114(H) x 18(T)  
 Verpackungseinheit (mm) 118(B) x 95(T) x 85(H)  
 Umkarton (cm) 45.0(B) x 25.0(T) x 21.5(H)



**CR-P2-BP1** 

**6V**

Verpackung 1 St./Pack  
 Blister 1 St./Pack  
 Verpackungseinheit 10 Packs/Box  
 Umkarton 200 Packs/Karton

Bruttogewicht: 10.0 kg  
 Volumen: 0.0265 cbm

Abmaße  
 Blister (mm) 84(B) x 114(H) x 20.5(T)  
 Verpackungseinheit (mm) 118(B) x 105(T) x 85(H)  
 Umkarton (cm) 45.0(B) x 25.0(T) x 23.5(H)



**2CR5-BP1** 

**6V**

Verpackung 1 St./Pack  
 Blister 1 St./Pack  
 Verpackungseinheit 10 Packs/Box  
 Umkarton 200 Packs/Karton

Bruttogewicht: 10.0 kg  
 Volumen: 0.0265 cbm

Abmaße  
 Blister (mm) 84(B) x 114(H) x 18(T)  
 Verpackungseinheit (mm) 118(B) x 105(T) x 85(H)  
 Umkarton (cm) 45.0(B) x 25.0(T) x 23.5(H)



**CR2-BP1** 

**3V**

Verpackung 1 St./Pack  
 Blister 1 St./Pack  
 Verpackungseinheit 10 Packs/Box  
 Umkarton 200 Packs/Karton

Bruttogewicht: 4.5 kg  
 Volumen: 0.0215 cbm

Abmaße  
 Blister (mm) 84(B) x 114(H) x 16.5(T)  
 Verpackungseinheit (mm) 118(B) x 85(T) x 85(H)  
 Umkarton (cm) 45.0(B) x 25.0(T) x 19.0(H)



## ► Batterien Knopfzellen

### Knopfzellen

Camelion Knopfzellen liefern zuverlässigen Strom für kleine elektronische Geräte und sind als Lithium, Alkaline, Silber-Oxyd und Zink-Luft Knopfzelle erhältlich. Ideal für Autoschlüssel, Taschenrechner, Laserpointer, Hörgeräte und viele andere elektronische Kleingeräte.



### Lithium Knopfzellen 3V



Artikel	EAN	Verpackung (B x H x T)(mm)	Verpackungseinheit (B x T x H) (mm)	Umkarton (B x T x H)(mm)	Gewicht (KG)	Volumen(CBM)
CR1216-BP1	4260033152831	56 x 92 x 3 1 PC / BLISTER	98 x 37 x 58 10 PACKS	45.5 x 31.5 x 31.5 1800 PACKS	9.5	0.0451
CR1220-BP1	4260033152824				8.0	
CR1225-BP1	4260033152817				8.0	
CR1616-BP1	4260033152800				8.0	
CR1620-BP1	4260033152794				8.5	
CR1632-BP1	4260033152923				10.4	
CR2016-BP1	4260033152787				9.5	
CR2025-BP1	4260033152770				11.0	
CR2032-BP1	4260033152763				12.0	
CR2320-BP1	4260033152756				11.5	
CR2325-BP1	4260033152848				12.0	
CR2330-BP1	4260033152749				13.0	
CR2430-BP1	4260033152732				13.5	
CR2450-BP1	4260033152725				17.5	
CR2477-BP1	4260216455353				17.72	
CR927-BP1	4260216452475				14.0	
CR1216-BP5	4260033152718				55x 190 x 3 5 PCS / BLISTER	
CR1220-BP5	4260033152701	4.5				
CR1225-BP5	4260033152695	5.0				
CR1616-BP5	4260033152688	5.5				
CR1620-BP5	4260033152671	5.5				
CR1632-BP5	4260216455797	6.5				
CR2016-BP5	4260033152664	8.0				
CR2025-BP5	4260033152657	9.0				
CR2032-BP5	4260033152640	5.5				
CR2430-BP5	4260216455803	12.2				
CR2450-BP5	4260216455810	16.7				
CRV001-BP6	4260216456145	125x114x6.5 6 PCS / BLISTER	138 x 85 x 127 24 PACKS	29.5 x 27.5 x 28.0 288 PACKS	8.0	0.0227



# Alkaline Knopfzellen

1.5V



Artikel (0%Hg)	EAN	Verpackung (B x H x T)(mm)	Verpackungseinheit (B x T x H)(mm)	Umkarton (B x T x H)(mm)	Gewicht (KG)	Volumen (CBM)
AG1-BP2(0%Hg)	4260216454783	56 x 92 x 5 2 PC / BLISTER	95 x 63 x 58 20 PACKS	39,5 x 30,5 x 31,5 1800 PACKS	7.0	0.0379
AG2-BP2(0%Hg)	4260216454790				7.8	
AG3-BP2(0%Hg)	4260216454806				8.0	
AG4-BP2(0%Hg)	4260216454622				7.0	
AG5-BP2(0%Hg)	4260216454813	56 x 92 x 7 2 PC / BLISTER	98 x 73 x 58 20 PACKS	45,5 x 31,5 x 31,5 1800 PACKS	9.0	0.0451
AG6-BP2(0%Hg)	4260216454820	56 x 92 x 5 2 PC / BLISTER	95 x 63 x 58 20 PACKS	39,5 x 30,5 x 31,5 1800 PACKS	8.0	0.0379
AG7-BP2(0%Hg)	4260216454837				8.5	
AG8-BP2(0%Hg)	4260216454844				9.0	
AG9-BP2(0%Hg)	4260216454851				9.0	
AG10-BP2(0%Hg)	4260216454608				10.0	
AG11-BP2(0%Hg)	4260216454868				7.0	
AG12-BP2(0%Hg)	4260216454875	56 x 92 x 7 2 PC / BLISTER	98 x 73 x 58 20 PACKS	45,5 x 31,5 x 31,5 1800 PACKS	11.0	0.0451
AG13-BP2(0%Hg)	4260216454615				13.0	
625A-BP1(0%Hg)	4260216454882	56 x 92 x 7 1 PC / BLISTER	146 x 98 x 58 40 PACKS	45,5 x 31,5 x 31,5 1800 PACKS	18.0	0.0451
AG0-BP10(0%Hg)	4260216454899	50x 160 x 5 10 PCS / BLISTER	170 x 40 x 52 20 PACKS	50,0 x 20,0 x 20,0 360 PACKS	4.0	0.0198
AG1-BP10(0%Hg)	4260216454905				4.0	
AG2-BP10(0%Hg)	4260216454912				4.5	
AG3-BP10(0%Hg)	4260216454929				5.0	
AG4-BP10(0%Hg)	4260216454400				4.0	
AG5-BP10(0%Hg)	4260216454936				6.5	
AG6-BP10(0%Hg)	4260216454943				5.0	
AG7-BP10(0%Hg)	4260216454950				5.5	
AG8-BP10(0%Hg)	4260216454967				6.0	
AG9-BP10(0%Hg)	4260216454974				6.0	
AG10-BP10(0%Hg)	4260216454981				7.0	
AG11-BP10(0%Hg)	4260216454998				4.0	
AG12-BP10(0%Hg)	4260216455001				8.7	
AG13-BP10(0%Hg)	4260216455018	10.0				

## Vergleichstabelle

AG0	LR521	G0			379
AG1	LR621	G1	LR60	164	364
AG2	LR726	G2	LR59	196	396
AG3	LR41	G3	LR41	192	392
AG4	LR626	G4	LR66	177	377
AG5	LR754	G5	LR48	193	393
AG6	LR921	G6	LR69	171	371
AG7	LR926	G7	LR57	195	395
AG8	LR1120	G8	LR55	191	391
AG9	LR936	G9	LR45	194	394
AG10	LR1130	G10	LR54	189	389
AG11	LR721	G11	LR58	162	362
AG12	LR43	G12	LR43	186	386
AG13	LR44	G13	LR44	A76	357

## Remote Control Batterien

6V/12V



Artikel(0% Hg)	EAN	Volt (V)	Verpackung (B x H x T)(mm)	Verpackungseinheit (B x T x H)(mm)	Umkarton (B x T x H)(mm)	Gewicht (KG)	Volumen (CBM)
A11-BP1(0%Hg)	4260216455049	6V	56 x 92 x 10 1 PC / BLISTER	125 x 95 x 58 20 PACKS	39.5 x 30.5 x 31.5 900 PACKS	7.6	0.0380
A23-BP1(0%Hg)	4260216455056	12V				8.6	
A27-BP1(0%Hg)	4260216455063	12V				8.0	
LR32A-BP1(0%Hg)	4260216455070	9V				6.0	
A23-BP5(0%Hg)	4260216455087	12V	50 x 160 x 10 5 PCS / BLISTER	170 x 65 x 52 10 PACKS	42.0 x 36.0 x 18.0 360 PACKS	18.0	0.0273
A27-BP5(0%Hg)	4260216455094	12V				12.0	



### 4LR44-BP1C(0% Hg)

6V



Verpackung 4 260216 455025  
Blister 1 pcs/pack Bruttogewicht: 15.0 kg  
Verpackungseinheit 20 packs/box Volume: 0.0451 cbm  
Umkarton 900 packs/carton

#### Abmaße

Blister (mm) 56(W)x 92(H) x (D)  
Verpackungseinheit (mm) 145(L)x 95(W) x 58(H)  
Umkarton (cm) 45.5(L)x 31.5(W) x 31.5(H)



### 4LR44-BP5(0% Hg)

6V



Verpackung 4 260216 455827  
Blister 5 pcs/pack Bruttogewicht: 13.2 kg  
Verpackungseinheit 6 packs/box Volume: 0.0150 cbm  
Umkarton 192 packs/carton

#### Abmaße

Blister (mm) 50(W) x 160(H) x (D)  
Verpackungseinheit (mm) 70(L) x 78(W) x 52(H)  
Umkarton (cm) 33.5(L) x 19.0(W) x 23.5(H)



### 4LR43-BP1(0% Hg)

6V



Verpackung 4 260216 456619  
Blister 1 pcs/pack Bruttogewicht: 15.0 kg  
Verpackungseinheit 20 packs/box Volume: 0.0451 cbm  
Umkarton 900 packs/carton

#### Abmaße

Blister (mm) 56(W)x 92(H) x (D)  
Verpackungseinheit (mm) 145(L)x 95(W) x 58(H)  
Umkarton (cm) 45.5(L)x 31.5(W) x 31.5(H)

## Vergleichstabelle

SG0	SR521	G0	SR63	379
SG1	SR621	G1	SR60	364
SG2	SR726	G2	SR59	396
SG3	SR41	G3	SR41	392
SG4	SR626	G4	SR66	377
SG5	SR754	G5	SR48	393
SG6	SR921	G6	SR69	371
SG7	SR926	G7	SR57	395
SG8	SR1120	G8	SR55	391
SG9	SR936	G9	SR45	394
SG10	SR1130	G10	SR54	389
SG11	SR721	G11	SR58	362
SG12	SR43	G12	SR43	386
SG13	SR44	G13	SR44	357

## Batterien ▶ Knopfzellen

# Silberoxid Knopfzellen

1.55V



Artikel (0% Hg)	EAN	Verpackung (B x H x T)(mm)	Verpackungseinheit (B x T x H)(mm)	Umkarton (B x T x H)(mm)	Gewicht (KG)	Volumen (CBM)
SR41-BP1(0%Hg)	4260216455117	55x 92 x 5 1 PC / BLISTER	145 x 95 x 58 40 PACKS	45.5 x 31.5 x 31.5 1800 PACKS	8.5	0.0451
SR43-BP1(0%Hg)	4260216455124				10.5	
SR44-BP1(0%Hg)	4260216455131				11.5	
SR54-BP1(0%Hg)	4260216455148				9.5	
SR57-BP1(0%Hg)	4260216455155				8.5	
SR58-BP1(0%Hg)	4260216455162				8	
SR59-BP1(0%Hg)	4260216455179				8	
SR60-BP1(0%Hg)	4260216455186				8	
SR63-BP1(0%Hg)	4260216455193				7.5	
SR66-BP1(0%Hg)	4260216455209				8	
SR69-BP1(0%Hg)	4260216455216	9.5				
SR41-BP5(0%Hg)	4260216455223	55x 190 x 5 5 PCS / BLISTER	195 x 90 x 58 20 PACKS	37.0 x 21.7 x 29.5 360 PACKS	4.5	0.0237
SR43-BP5(0%Hg)	4260216455230				6.5	
SR44-BP5(0%Hg)	4260216455247				7.5	
SR54-BP5(0%Hg)	4260216455254				5.5	
SR57-BP5(0%Hg)	4260216455261				4.5	
SR58-BP5(0%Hg)	4260216455278				4	
SR59-BP5(0%Hg)	4260216455285				4	
SR60-BP5(0%Hg)	4260216455292				4	
SR63-BP5(0%Hg)	4260216455308				3.5	
SR66-BP5(0%Hg)	4260216455315				4	
SR69-BP5(0%Hg)	4260216455322	5.5				



### 4SR44-BP1C(0% Hg)

6.2V



Verpackung 1 pcs/pack  
Blister 1 pcs/pack  
Verpackungseinheit 20 packs/box  
Umkarton 900 packs/carton  
Bruttogewicht: 15.0 kg  
Volume: 0.0451 cbm

Abmaße  
Blister (mm) 56(W)x 92(H) x (D)  
Verpackungseinheit (mm) 145(L)x 95(W) x 58(H)  
Umkarton (cm) 45.5(L)x 31.5(W) x 31.5(H)



### 4SR44-Bulk

6.2V

Verpackung 32 packs/box  
Verpackungseinheit 32 packs/box  
Umkarton 900 packs/carton  
Bruttogewicht: 14.6 kg  
Volume: 0.0104 cbm

Abmaße  
Verpackungseinheit (mm) 102(L)x 52(W) x 30(H)  
Umkarton (cm) 24.0(L)x 23.5(W) x 18.5(H)

## Zink-Luft

1.4V

Camelion Hörgeräte Batterien sind klein, leicht, zuverlässig und praktisch verpackt, halt für die verbraucherfreundliche Handhabung.



Artikelnummer	EAN	Verpackung (B x H x T)(mm)		Verpackungseinheit (B x T x H)(mm)		Kleinkarton (B x T x H)(mm)		Umkarton (B x T x H)(mm)		Gewicht (KG)	Volumen (CBM)
A13-BP6(0%Hg)	4260216454417	48 x 90 x 6.5	6 ST. / BLISTER	92 x42 x 50	10 Packs	245 x 120 x 130	100 Packs	62 x 26 x 15	500 Packs	6.5	0.0242
A10-BP6(0%Hg)	4260216454486	48 x 90 x 4.5	6 ST. / BLISTER	92 x32 x 50	10 Packs	195 x 120 x 130	100 Packs	62 x 21 x 15	500 Packs	6.0	0.0196
A675-BP6(0%Hg)	4260216454493	48 x 90 x 6.5	6 ST. / BLISTER	92 x42 x 50	10 Packs	245 x 120 x 130	100 Packs	62 x 26 x 15	500 Packs	9.5	0.0242
A312-BP6(0%Hg)	4260216454509	48 x 90 x 4.5	6 ST. / BLISTER	92 x32 x 50	10 Packs	195 x 120 x 130	100 Packs	62 x 21 x 15	500 Packs	6.5	0.0196

## Batterie Adapter



Für Akkus und Batterien



AA Batterien + Adapter

D oder C Größe

### Achtung:

Wenn Sie zwei oder mehr Adapter gleichzeitig benutzen wollen, vermeiden Sie es, Batterien & Akkus mit unterschiedlichen Kapazitäten, Akkus mit unterschiedlichen Ladezuständen bzw. unterschiedlichen Marken / Typen zu verwenden. Mischen Sie die Adapter nicht mit ursprünglichen D Batterien aus Geräten. Bitte legen Sie AA-Batterien korrekt in die Adapter hinein bzw. achten auf die richtige Polarität. Entfernen Sie Batterien nach Gebrauch oder bei nicht längerer Benutzung. Lagern Sie die Adapter separat von den Batterien. Laden Sie die Akkus nicht während sie im Adapter sind.

## Batterie-Aufbewahrungsbox

### Eigenschaften

- Strapazierfähiger Kunststoff, passend für bis zu 4 AA/AAA Batterien.

### Gebrauchsanweisung

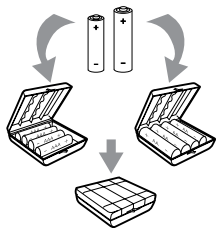

## Batterie Tester



### BT-0503

Testet AA, AAA, C, D, 9V und einige Knopfzellen Modelle

### Eigenschaften

- Leicht & kompakt
- Erfahren Sie schnell, ob die Batterie ersetzt oder geladen werden muss
- Einfach einlegen und LED Anzeige prüfen

Batterie einlegen: Polarität beachten

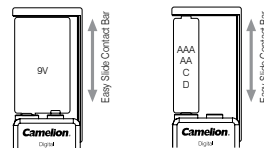

LED Anzeige prüfen: Wenn LED flackert, leicht drücken

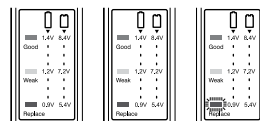

Grün: gut Gelb: schwach

Rot: nicht geladen  
sofort aufladen  
oder austauschen

### BT-0503



### Verpackung

Blister 1 St./Pack

Verpackungseinheit 60 packs/box

Umkarton 240 Packs/Karton

### Abmaße

Blister (mm) 65(B)x 154(H) x 16(T)

Verpackungseinheit (mm) 44(B)x 11.5(T) x 16.5(H)

Umkarton (cm) 45(B)x 34.5(T) x 25(H)

Bruttogewicht: 8.7 kg

Volumen: 0.0388 cbm



### BT-0507

Testet AA, AAA, C, D, 9V und einige Knopfzellenmodelle

### Haupteigenschaften

- Der leicht ersichtliche Zeiger zeigt den Batteriestand in Echtzeit an.
- Drei Farbscalen zum einfachen Ablesen der Ladezustände der Batterien.
- Durch die breite Anwendung können fast alle 1,5V und 9V Batterien getestet werden.
- Der drehbare Testarm lässt sich leicht an verschiedene Batterietypen anpassen
- tragbar



### BT-0507



### Verpackung

Blister 1 St./Pack

Verpackungseinheit 12 packs/box

Umkarton 96 Packs/Karton

### Abmaße

Blister (mm) 130(B)x 90(H) x 24(T)















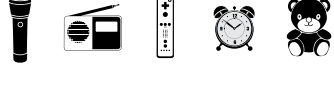

Verpackungseinheit (mm) 17(B)x 16(T) x 10.5(H)

Umkarton (cm) 36(B)x 34(T) x 24(H)

Bruttogewicht: 4.8 kg

Volumen: 0.0293 cbm

## Batterien ▶ Anwendungstabelle

Lithium P7 Batterie		
Digi Alkaline Batterie		
Plus Alkaline Batterie		
Super Heavy Duty Batterie		
Photo Lithium Batterie		
9V Lithium Batterie		
Knopfzelle: Lithium		
Knopfzelle: Alkaline		
Hörgerätebatterie Zink Luft		

### Bitte beachten Sie:

Es handelt sich hier nur um Empfehlungen.

Für die genauesten Informationen legen Sie bitte die Spezifikationen Ihres Geräte Herstellers zugrunde.

Camelion übernimmt keine Verantwortung für Störfälle / Unfälle gleich welcher Art, resultierend durch Anwendung dieser Informationen.

## Spezifikationen

	Lithium P7		Digi Alkaline		Plus Alkaline							Super Heavy Duty							
	FR6	FR03	LR6	LR03	LR20	LR14	LR6	LR03	LR61	6LF22**	3LR12	R6	R03	R20	R14	6F22**	3R12*	4R25**	R10
<b>Nennspannung(V)</b>	1.5	1.5	1.5	1.5	1.5	1.5	1.5	1.5	1.5	9	4.5	1.5	1.5	1.5	1.5	9	4.5	6	1.5
<b>Durchschnittliche Kapazität(mAh)</b>	2800	1100	2800	1100	18000	8500	2800	1100	600	190**	2700*	950	460	5600	2400	450	1700	7000	500

20+/-2°C, Nennkapazität bei 25 mA Dauerbelastung bis 0,8 V

\* 20+/-2°C, Nennkapazität bei 25 mA Dauerbelastung bis 2,7V

\*\* 20+/-2°C, Nennkapazität bei 25 mA Dauerbelastung bis 4,8V



# **Ladegeräte und Akkus**

---

## Akkus ▶ AlwaysReady Akkus

# AlwaysReady™ Akkus

Sind Sie es leid, Akkus das erste Mal aufladen zu müssen?

Der neue Camelion Always Ready Akku ist bereits 100 % vorgeladen und nach Erwerb sofort einsatzbereit.

Selbst bei Nichtnutzung bis zu einem Jahr hat dieser Akku noch ca. 80 % Restkapazität und somit eine geringere Selbstentladung als herkömmliche Akkus. Sind Sie bereit? Testen Sie jetzt!



### NH-AA2500ARBP2

1.2V AA



Verpackung	4 260216 453038	
Blister	2 St/Pack	Bruttogewicht: 13.1 kg
Verpackungseinheit	12 Packs/Box	Volumen: 0.0274 cbm
Umkarton	192 Packs/Karton	

#### Abmaße

Blister (mm)	90(B) x 117(H) x 15(T)
Verpackungseinheit (mm)	134(B) x 104(T) x 97(H)
Umkarton (cm)	41.0(B) x 29.0(T) x 23.0(H)



### NH-9V200ARBP1

9V



Verpackung	4 260033 155221	
Blister	1 St/Pack	Bruttogewicht: 12.0 kg
Verpackungseinheit	12 Packs/Box	Volumen: 0.0385 cbm
Umkarton	240 Packs/Karton	

#### Abmaße

Blister (mm)	90(B) x 117(H) x 18(T)
Verpackungseinheit (mm)	135(B) x 125(T) x 97(H)
Umkarton (cm)	51.0(B) x 29.0(T) x 26.0(H)



### NH-AA2300ARBP4

1.2V AA



Verpackung	4 260033 154040	
Blister	4 St/Pack	Bruttogewicht: 11.8 kg
Verpackungseinheit	12 Packs/Box	Volumen: 0.0144 cbm
Umkarton	96 Packs/Karton	

#### Abmaße

Blister (mm)	90(B) x 117(H) x 15(T)
Verpackungseinheit (mm)	134(B) x 104(T) x 97(H)
Umkarton (cm)	29.0(B) x 21.5(T) x 23.0(H)



### NH-AA2300ARBP2

1.2V AA



Verpackung	4 260033 152336	
Blister	2 St/Pack	Bruttogewicht: 12.9 kg
Verpackungseinheit	12 Packs/Box	Volumen: 0.0274 cbm
Umkarton	192 Packs/Karton	

#### Abmaße

Blister (mm)	90(B) x 117(H) x 15(T)
Verpackungseinheit (mm)	134(B) x 104(T) x 97(H)
Umkarton (cm)	41.0(B) x 29.0(T) x 23.0(H)



### NH-AAA800ARBP4

1.2V AAA



Verpackung	4 260033 152312	
Blister	4 St/Pack	Bruttogewicht: 9.2 kg
Verpackungseinheit	12 Packs/Box	Volumen: 0.0168 cbm
Umkarton	144 Packs/Karton	

#### Abmaße

Blister (mm)	90(B) x 117(H) x 11(T)
Verpackungseinheit (mm)	125(B) x 84(T) x 97(H)
Umkarton (cm)	31.0(B) x 27.0(T) x 20.0(H)



### NH-AAA800ARBP2

1.2V AAA



Verpackung	4 260033 152305	
Blister	2 St/Pack	Bruttogewicht: 8.4kg
Verpackungseinheit	12 Packs/Box	Volumen: 0.0269 cbm
Umkarton	240 Packs/Karton	

#### Abmaße

Blister (mm)	90(B) x 117(H) x 11(T)
Verpackungseinheit (mm)	125(B) x 84(T) x 97(H)
Umkarton (cm)	51.0(B) x 27.0(T) x 19.5(H)

## Energielösungen für solarbetriebene Geräte

Camelion Ni-MH Akkus sind perfekte Lösungen für solarbetriebene Outdoor-Geräte. Der Akku bietet eine längere Lebensdauer und ist herausragend in der Erhaltung seiner Energie, nach Aufladen durch solarbetriebene Geräte. Es ist die ideale Wahl für Outdoor-Geräte wie Solarleuchten.



### NH-AA800ARBP4

<b>1.2V AA</b>		
4 260216 453229		
Verpackung	4 St/Pack	Bruttogewicht: 12.4 kg
Blister	12 Packs/Box	Volumen: 0,0144 cbm
Verpackungseinheit	96 Packs/Karton	
Umkarton		
<b>Abmaße</b>		
Blister (mm)	90(B) x 117(H) x 15(T)	
Verpackungseinheit (mm)	134(B) x 104(T) x 97(H)	
Umkarton (cm)	29.0(L) x 21.5(W) x 23.0(H)	



### NH-AA800ARBP2

<b>1.2V AA</b>		
4 260216 453236		
Verpackung	2 St/Pack	Bruttogewicht: 12.4 kg
Blister	12 Packs/Box	Volumen: 0,0274 cbm
Verpackungseinheit	192 Packs/Karton	
Umkarton		
<b>Abmaße</b>		
Blister (mm)	90(B) x 117(H) x 15(T)	
Verpackungseinheit (mm)	134(B) x 104(T) x 97(H)	
Umkarton (cm)	41.0(B) x 29.0(T) x 23.0(H)	



### NH-AA600ARBP4(GSL)

<b>1.2V AA</b>		
4 260216 455667		
Verpackung	4 pcs/pack	Bruttogewicht: 11.4 kg
Blister	12 packs/box	Volumen: 0,0144 cbm
Verpackungseinheit	96 packs/carton	
Umkarton		
<b>Abmaße</b>		
Blister (mm)	90(W) x 117(H) x 15(D)	
Verpackungseinheit (mm)	134(L) x 104(W) x 97(H)	
Umkarton (cm)	29.0(L) x 21.5(W) x 23.0(H)	



### NH-AA600ARBP2(GSL)

<b>1.2V AA</b>		
4 260216 457210		
Verpackung	2 pcs/pack	Bruttogewicht: 11.4 kg
Blister	12 packs/box	Volumen: 0,0274 cbm
Verpackungseinheit	192 packs/carton	
Umkarton		
<b>Abmaße</b>		
Blister (mm)	90(W) x 117(H) x 15(D)	
Verpackungseinheit (mm)	134(L) x 104(W) x 97(H)	
Umkarton (cm)	41.0(L) x 29.0(W) x 23.0(H)	



### NH-AAA600ARBP4(GSL)

<b>1.2V AAA</b>		
4 260216 455674		
Verpackung	4 pcs/pack	Bruttogewicht: 8.6 kg
Blister	12 packs/box	Volumen: 0,0168 cbm
Verpackungseinheit	144 packs/carton	
Umkarton		
<b>Abmaße</b>		
Blister (mm)	90(W) x 117(H) x 11(D)	
Verpackungseinheit (mm)	125(L) x 84(W) x 97(H)	
Umkarton (cm)	31.0(L) x 27.0(W) x 20.0(H)	



### NH-AAA600ARBP2(GSL)

<b>1.2V AAA</b>		
4 260216 453250		
Verpackung	2 pcs/pack	Bruttogewicht: 8.4 kg
Blister	12 packs/box	Volumen: 0,0268 cbm
Verpackungseinheit	240 packs/carton	
Umkarton		
<b>Abmaße</b>		
Blister (mm)	90(W) x 117(H) x 11(D)	
Verpackungseinheit (mm)	125(L) x 84(W) x 97(H)	
Umkarton (cm)	51.0(L) x 27.0(W) x 19.5(H)	



### FA-16H6/12H8ARBP4D28

<b>1.2V AA/AAA</b>		
4 260216 457227		
Verpackung	4 pcs/pack	Gross Weight: 8.45 kg
Blister	28 packs/box	Volumen: 0,0280 cbm
Verpackungseinheit	112 packs/carton	
Umkarton		
<b>Abmaße</b>		
Blister (mm)	90(W) x 117(H) x 15(D)	
Verpackungseinheit (mm)	190(L) x 202(W) x 125(H)	
Umkarton (cm)	44.5(L) x 42.0(W) x 15.0(H)	



# Akkus ▶ Ni-MH Akkus



Camelion bietet eine große Auswahl an NI-MH Akkus mit hoher Leistungsfähigkeit bzw. -bereitschaft. Je nach Lade- und Nutzungsverhalten können diese bis zu 1.000 x wieder aufgeladen werden. Durch die mehrmalige Nutzungsmöglichkeit helfen Sie mit, die Umwelt zu schonen sowie Kosten zu sparen. Speziell Anwender, die Geräte mit überdurchschnittlich hohem Stromverbrauch nutzen (Musikplayer oder Digital Kameras), können sich an einem längerem Musikgenuss bzw. mehr Bildern erfreuen.



## NH-D7000BP2

1.2V D



Verpackung 4 260033 151520  
 Blister 2 St/Pack  
 Verpackungseinheit 6 Packs/Box  
 Umkarton 60 Packs/Karton  
 Bruttogewicht: 19.0 kg  
 Volumen: 0.0234 cbm

Abmaße  
 Blister (mm) 90(B) x 117(H) x 34(T)  
 Verpackungseinheit (mm) 160(B) x 112(T) x 97(H)  
 Umkarton (cm) 34.0(B) x 27.5(T) x 25.0(H)



## NH-D10000BP2

1.2V D



Verpackung 4 260033 151865  
 Blister 2 St/Pack  
 Verpackungseinheit 6 Packs/Box  
 Umkarton 48 Packs/Karton  
 Bruttogewicht: 17.0 kg  
 Volumen: 0.0244 cbm

Abmaße  
 Blister (mm) 90(B) x 117(H) x 34(T)  
 Verpackungseinheit (mm) 165(B) x 135(T) x 105(H)  
 Umkarton (cm) 43.5(B) x 35.0(T) x 16.0(H)



## NH-D2500BP2

1.2V D



Verpackung 4 260033 151537  
 Blister 2 St/Pack  
 Verpackungseinheit 6 Packs/Box  
 Umkarton 60 Packs/Karton  
 Bruttogewicht: 11.2 kg  
 Volumen: 0.0234 cbm

Abmaße  
 Blister (mm) 90(B) x 117(H) x 34(T)  
 Verpackungseinheit (mm) 160(B) x 112(T) x 97(H)  
 Umkarton (cm) 34.0(B) x 27.5(T) x 25.0(H)



## NH-C3500BP2

1.2V C



Verpackung 4 260033 151544  
 Blister 2 St/Pack  
 Verpackungseinheit 6 Packs/Box  
 Umkarton 96 Packs/Karton  
 Bruttogewicht: 16.8 kg  
 Volumen: 0.0248 cbm

Abmaße  
 Blister (mm) 90(B) x 117(H) x 27(T)  
 Verpackungseinheit (mm) 138(B) x 90(T) x 97(H)  
 Umkarton (cm) 41.0(B) x 29.5(T) x 20.5(H)



## NH-C2500BP2

1.2V C



Verpackung 4 260033 151551  
 Blister 2 St/Pack  
 Verpackungseinheit 6 Packs/Box  
 Umkarton 96 Packs/Karton  
 Bruttogewicht: 16.0 kg  
 Volumen: 0.0248 cbm

Abmaße  
 Blister (mm) 90(B) x 117(H) x 27(T)  
 Verpackungseinheit (mm) 138(B) x 90(T) x 97(H)  
 Umkarton (cm) 41.0(B) x 29.5(T) x 20.5(H)



## NH-AA2700BC4

1.2V AA



Verpackung 4 260033 151933  
 Blister 4 St/Pack  
 Verpackungseinheit 12 Packs/Box  
 Umkarton 96 Packs/Karton  
 Bruttogewicht: 13.4 kg  
 Volumen: 0.0144 cbm

Abmaße  
 Blister (mm) 90(B) x 117(H) x 15(T)  
 Verpackungseinheit (mm) 134(B) x 104(T) x 97(H)  
 Umkarton (cm) 29.0(B) x 21.5(T) x 23.0(H)



## NH-AA2700BC2

1.2V AA



Verpackung 4 260033 151926  
 Blister 2 St/Pack  
 Verpackungseinheit 12 Packs/Box  
 Umkarton 192 Packs/Karton  
 Bruttogewicht: 14.0 kg  
 Volumen: 0.0274 cbm

Abmaße  
 Blister (mm) 90(B) x 117(H) x 15(T)  
 Verpackungseinheit (mm) 134(B) x 104(T) x 97(H)  
 Umkarton (cm) 41.0(B) x 29.0(T) x 23.0(H)



## NH-AA2500BC4

1.2V AA



4 260033 151834

Verpackung  
Blister 4 St/Pack  
Verpackungseinheit 12 Packs/Box  
Umkarton 96 Packs/Karton

Bruttogewicht:  
13.0 kg  
Volumen:  
0.0144 cbm

### Abmaße

Blister (mm) 90(B) x 117(H) x 15(T)  
Verpackungseinheit (mm) 134(B) x 104(T) x 97(H)  
Umkarton (cm) 29.0(B) x 21.5(T) x 23.0(H)



## NH-AA2500BC2

1.2V AA



4 260033 151827

Verpackung  
Blister 2 St/Pack  
Verpackungseinheit 12 Packs/Box  
Umkarton 192 Packs/Karton

Bruttogewicht:  
14.3 kg  
Volumen:  
0.0274 cbm

### Abmaße

Blister (mm) 90(B) x 117(H) x 15(T)  
Verpackungseinheit (mm) 134(B) x 104(T) x 97(H)  
Umkarton (cm) 41.0(B) x 29.0(T) x 23.0(H)



## NH-AA2300BP4

1.2V AA



4 260033 151742

Verpackung  
Blister 4 St/Pack  
Verpackungseinheit 12 Packs/Box  
Umkarton 96 Packs/Karton

Bruttogewicht:  
12.6 kg  
Volumen:  
0.0144 cbm

### Abmaße

Blister (mm) 90(B) x 117(H) x 15(T)  
Verpackungseinheit (mm) 134(B) x 104(T) x 97(H)  
Umkarton (cm) 29.0(B) x 21.5(T) x 23.0(H)



## NH-AA2300BP2

1.2V AA



4 260033 151735

Verpackung  
Blister 2 St/Pack  
Verpackungseinheit 12 Packs/Box  
Umkarton 192 Packs/Karton

Bruttogewicht:  
13.9 kg  
Volumen:  
0.0274 cbm

### Abmaße

Blister (mm) 90(B) x 117(H) x 15(T)  
Verpackungseinheit (mm) 134(B) x 104(T) x 97(H)  
Umkarton (cm) 41.0(B) x 29.0(T) x 23.0(H)



## NH-AA2000BP2

1.2V AA



4 260033 151582

Verpackung  
Blister 2 St/Pack  
Verpackungseinheit 12 Packs/Box  
Umkarton 192 Packs/Karton

Bruttogewicht:  
13.1 kg  
Volumen:  
0.0274 cbm

### Abmaße

Blister (mm) 90(B) x 117(H) x 15(T)  
Verpackungseinheit (mm) 134(B) x 104(T) x 97(H)  
Umkarton (cm) 41.0(B) x 29.0(T) x 23.0(H)



## NH-AA1800BP4

1.2V AA



4 260033 151612

Verpackung  
Blister 4 St/Pack  
Verpackungseinheit 12 Packs/Box  
Umkarton 96 Packs/Karton

Bruttogewicht:  
11.8 kg  
Volumen:  
0.0144 cbm

### Abmaße

Blister (mm) 90(B) x 117(H) x 15(T)  
Verpackungseinheit (mm) 134(B) x 104(T) x 97(H)  
Umkarton (cm) 29.0(B) x 21.5(T) x 23.0(H)



## NH-AA1800BP2

1.2V AA



4 260033 151605

Verpackung  
Blister 2 St/Pack  
Verpackungseinheit 12 Packs/Box  
Umkarton 192 Packs/Karton

Bruttogewicht:  
12.7 kg  
Volumen:  
0.0274 cbm

### Abmaße

Blister (mm) 90(B) x 117(H) x 15(T)  
Verpackungseinheit (mm) 134(B) x 104(T) x 97(H)  
Umkarton (cm) 41.0(B) x 29.0(T) x 23.0(H)



## NH-AA1500BP2

1.2V AA



4 260033 151629

Verpackung  
Blister 2 St/Pack  
Verpackungseinheit 12 Packs/Box  
Umkarton 192 Packs/Karton

Bruttogewicht:  
11.2 kg  
Volumen:  
0.0274 cbm

### Abmaße

Blister (mm) 90(B) x 117(H) x 15(T)  
Verpackungseinheit (mm) 134(B) x 104(T) x 97(H)  
Umkarton (cm) 41.0(B) x 29.0(T) x 23.0(H)



# Akkus ▶ Ni-MH Akkus



## NH-AAA1100BP4

1.2V AAA



Verpackung 4 260033 151957  
 Blister 4 St/Pack **Bruttogewicht:** 9.8 kg  
 Verpackungseinheit 12 Packs/Box **Volumen:** 0.0168 cbm  
 Umkarton 144 Packs/Karton

**Abmaße**  
 Blister (mm) 90(B) x 117(H) x 11(T)  
 Verpackungseinheit (mm) 125(B) x 84(T) x 97(H)  
 Umkarton (cm) 31.0(B) x 27.0(T) x 20.0(H)



## NH-AAA1100BP2

1.2V AAA



Verpackung 4 260033 151940  
 Blister 2 St/Pack **Bruttogewicht:** 9.7 kg  
 Verpackungseinheit 12 Packs/Box **Volumen:** 0.0269 cbm  
 Umkarton 240 Packs/Karton

**Abmaße**  
 Blister (mm) 90(B) x 117(H) x 11(T)  
 Verpackungseinheit (mm) 125(B) x 84(T) x 97(H)  
 Umkarton (cm) 51.0(B) x 27.0(T) x 19.5(H)



## NH-AAA1000BP4

1.2V AAA



Verpackung 4 260033 151889  
 Blister 4 St/Pack **Bruttogewicht:** 8.7 kg  
 Verpackungseinheit 12 Packs/Box **Volumen:** 0.0168 cbm  
 Umkarton 144 Packs/Karton

**Abmaße**  
 Blister (mm) 90(B) x 117(H) x 11(T)  
 Verpackungseinheit (mm) 125(B) x 84(T) x 97(H)  
 Umkarton (cm) 31.0(B) x 27.0(T) x 20.0(H)



## NH-AAA1000BP2

1.2V AAA



Verpackung 4 260033 151872  
 Blister 2 St/Pack **Bruttogewicht:** 8.7 kg  
 Verpackungseinheit 12 Packs/Box **Volumen:** 0.0269 cbm  
 Umkarton 240 Packs/Karton

**Abmaße**  
 Blister (mm) 90(B) x 117(H) x 11(T)  
 Verpackungseinheit (mm) 125(B) x 84(T) x 97(H)  
 Umkarton (cm) 51.0(B) x 27.0(T) x 19.5(H)



## NH-AAA900BP4

1.2V AAA



Verpackung 4 260033 151766  
 Blister 4 St/Pack **Bruttogewicht:** 8.7 kg  
 Verpackungseinheit 12 Packs/Box **Volumen:** 0.0168cbm  
 Umkarton 144 Packs/Karton

**Abmaße**  
 Blister (mm) 90(B) x 117(H) x 11(T)  
 Verpackungseinheit (mm) 125(B) x 84(T) x 97(H)  
 Umkarton (cm) 31.0(B) x 27.0(T) x 20.0(H)



## NH-AAA900BP2

1.2V AAA



Verpackung 4 260033 151759  
 Blister 2 St/Pack **Bruttogewicht:** 8.7kg  
 Verpackungseinheit 12 Packs/Box **Volumen:** 0.0269 cbm  
 Umkarton 240 Packs/Karton

**Abmaße**  
 Blister (mm) 90(B) x 117(H) x 11(T)  
 Verpackungseinheit (mm) 125(B) x 84(T) x 97(H)  
 Umkarton (cm) 51.0(B) x 27.0(T) x 19.5(H)



## NH-AAA800BP2

1.2V AAA



Verpackung 4 260033 151667  
 Blister 2 St/Pack **Bruttogewicht:** 7.7kg  
 Verpackungseinheit 12 Packs/Box **Volumen:** 0.0269 cbm  
 Umkarton 240 Packs/Karton

**Abmaße**  
 Blister (mm) 90(B) x 117(H) x 11(T)  
 Verpackungseinheit (mm) 125(B) x 84(T) x 97(H)  
 Umkarton (cm) 51.0(B) x 27.0(T) x 19.5(H)



## NH-AAA600BP4

**1.2V AAA**



Verpackung 4 260033 151711  
 Blister 4 St/Pack **Bruttogewicht:** 7.8 kg  
 Verpackungseinheit 12 Packs/Box **Volumen:** 0.0168 cbm  
 Umkarton 144 Packs/Karton

**Abmaße**  
 Blister (mm) 90(B) x 117(H) x 11(T)  
 Verpackungseinheit (mm) 125(B) x 84(T) x 97(H)  
 Umkarton (cm) 31.0(B) x 27.0(T) x 20.0(H)



## NH-AAA600BP2

**1.2V AAA**



Verpackung 4 260033 151704  
 Blister 2 St/Pack **Bruttogewicht:** 7.7 kg  
 Verpackungseinheit 12 Packs/Box **Volumen:** 0.0269 cbm  
 Umkarton 240 Packs/Karton

**Abmaße**  
 Blister (mm) 90(B) x 117(H) x 11(T)  
 Verpackungseinheit (mm) 125(B) x 84(T) x 97(H)  
 Umkarton (cm) 51.0(B) x 27.0(T) x 19.5(H)



## NH-9V250BP1

**9V Spannung: 8.4V**



Verpackung 4 260033 151810  
 Blister 1 St/Pack **Bruttogewicht:** 12.3 kg  
 Verpackungseinheit 12 Packs/Box **Volumen:** 0.0385 cbm  
 Umkarton 240 Packs/Karton

**Abmaße**  
 Blister (mm) 90(B) x 117(H) x 18(T)  
 Verpackungseinheit (mm) 135(B) x 125(T) x 97(H)  
 Umkarton (cm) 51.0(B) x 29.0(T) x 26.0(H)



## NH-9V200BP1

**9V Spannung: 8.4V**



Verpackung 4 260033 151728  
 Blister 1 St/Pack **Bruttogewicht:** 11.6 kg  
 Verpackungseinheit 12 Packs/Box **Volumen:** 0.0385 cbm  
 Umkarton 240 Packs/Karton

**Abmaße**  
 Blister (mm) 90(B) x 117(H) x 18(T)  
 Verpackungseinheit (mm) 135(B) x 125(T) x 97(H)  
 Umkarton (cm) 51.0(B) x 29.0(T) x 26.0(H)



## Lithium-Ion Akkus

- Anwendbar für bis zu 500 Lade-Entlade-Zyklen
- Höherer Betriebstemperaturbereich
- Hält 85% der Kapazität über 6 Monate lang



## ICR18650F-26

**3.7V 2600**



Verpackung 4 260216 456831  
 Verpackungseinheit 24 Packs/Box **Bruttogewicht:** 12.05kg  
 Umkarton 216 Packs/Karton **Volumen:** 0.0128 cbm

**Abmaße**  
 Verpackungseinheit (mm) 120(L) x 80(W) x 70(H)  
 Umkarton (cm) 32(L) x 15(W) x 26(H)



## ICR18650F-22

**3.7V 2200**



Verpackung 4 260216 456824  
 Verpackungseinheit 24 Packs/Box **Bruttogewicht:** 11.9kg  
 Umkarton 216 Packs/Karton **Volumen:** 0.0128 cbm

**Abmaße**  
 Verpackungseinheit (mm) 120(L) x 80(W) x 70(H)  
 Umkarton (cm) 33(L) x 15(W) x 26(H)

# Akkus Ladegerät

---



## Ladegerät ▶ Ultra Schnell Ladegerät

### BC-0907

Lädt:

1-4 × AA

1-4 × AAA

Ni-MH



AC Adapter



KFZ Adapter



L00406A

### Spezifikationen

#### AC/DC Adapter

Input: 100-240V ~ 50/60Hz

Output : 12V

#### KFZ Adapter

Output : 12V

#### Ladestrom

4x(1.4V = 2200 mA) AA Akkus

4x(1.4V = 800 mA) AAA Akkus

### Eigenschaften

- 4 unabhängige Ladekanäle
- 6-fache Sicherheit
  - Mikroprozessor gesteuerte Einzelkanalüberwachung/-ladung ( $\Delta V$ -Erkennung)
  - Sicherheitsabschaltung nach 1,5 Stunden (Timer Control)
  - Überhitzungsschutz
  - Polarisationschutz
  - Überspannungs- und Kurzschlusschutz
  - Erkennt defekte/nicht aufladbare Zellen
- Niedrige Kriechströme
- Erhaltungsladung
- Weltweite Nutzung möglich

- Akku Refresh Funktion
- KFZ Adapter
- Kontinuierliche Impulsladung für effizientes Laden
- Leicht abzulesendes LCD Display

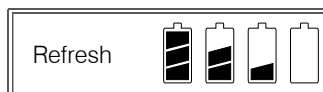

### Ladezeiten

Akkutyp	Ladezeiten (ca.)
Ni-MH AA 2700 mAh	80min
Ni-MH AA 2000 mAh	60min
Ni-MH AA 1500 mAh	50min
Ni-MH AAA800 mAh	70min

### Erhältliche Farben

Silber Schwarz

### BARCODE



### Verpackung

UK



Blister		
Stecker:	TUV	UK
Gewicht(g)	272	278
Abmaße (B) x (H) x (T) (mm)	112 x 188 x 67	112 x 188 x 67
Innerer Karton		
Packs	8	8
Nettogewicht(kg)	2.1	2.1
Bruttogewicht(kg)	2.3	2.5
Abmaße (B)x (T) x (H) (cm)	33 x 27 x 13.8	43.5 x 23 x 13.8
Umkarton		
Packs	16	32
Nettogewicht(kg)	4.3	8.8
Bruttogewicht(kg)	5	10.45
Abmaße (B)x (T) x (H) (cm)	34.5 x 28.5 x 30	47.5 x 45 x 30
Volumen(cbm)	0.0295	0.0641

# Ladegerät ▶ Super Schnell Ladegeräte

## BC-0905A

Lädt:

1 oder 4 × AA

Ni-MH

1 oder 4 × AAA



Klappstecker

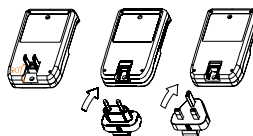

verschiedene Steckermodelle für verschiedene Länder



### Spezifikationen:

Input: 100-240V~50/60Hz

Output: AA: 1000mA (1- 2 pcs),

500mA (3-4 pcs)

AAA: 600mA (1- 2 pcs),

300mA (3-4 pcs)

### Eigenschaften:

- 4 unabhängige Ladekanäle
- 6-fache Sicherheit
  - ΔV-Erkennung
  - Sicherheitsabschaltung nach 3,5 Stunden (1-2 Zellen) oder 7 Stunden (3-4 Zellen)
  - Überhitzungsschutz
  - Polarisierungsschutz
  - Überspannungs- und Kurzschlusschutz Erkennt defekte und nicht-aufladbare Zellen
- Erhaltungsladung
- wechselbare Adapter
- LED Anzeige

rot	laden
blinken	defekte und nicht-aufladbare Zellen / Kurzschluss
grün	voll aufgeladen / Erhaltungsladung

### Ladezeiten:

Akkutyp	Ladezeiten (ca.)	
	1-2 Zellen	3-4 Zellen
Ni-MH AA 2700 mAh	3 Stunden	6 Stunden
Ni-MH AA 2000 mAh	2.5 Stunden	4.5 Stunden
Ni-MH AA 1500 mAh	2 Stunden	3.5 Stunden
Ni-MH AAA 800 mAh	100 min	3 Stunden
Ni-Cd AA 1000 mAh	70 min	2 Stunden
Ni-Cd AAA 300 mAh	40 min	70 min

### Erhältliche Farben:

Schwarz

### BARCODE



### Verpackung



UK

Blister		
Stecker:	TUV	UK
Gewicht(g)	153	144
Abmaße (B) x (H) x (T) (mm)	125x205x70	125x205x70
Inner Karton		
Packs	16	16
Nettogewicht(kg)	2.45	2.3
Bruttogewicht(kg)	3	3
Abmaße (B)x (T) x (H) (cm)	48.5x22.5x27	48.5x22.5x27
Umkarton		
Packs	32	32
Nettogewicht(kg)	4.9	4.8
Bruttogewicht(kg)	6.4	6.3
Abmaße (B)x (T) x (H) (cm)	51x 47 x 29	50 x 47 x 29
Volumen(cbm)	0.0682	0.0682



## ► Stecker Ladegerät

### BC-1010B

Lädt:

2 oder 4 × AA

Ni-MH

2 oder 4 × AAA



\*verschiedene Steckermodelle für verschiedene Länder

# CE

### Spezifikationen:

Input: 100-240V ~ 50/60Hz 4W Max.

Output: 2 x (2.8V = 200mA) AA/AAA Akkus

### Eigenschaften:

- 2 unabhängige Ladekanäle
- Polarisierungsschutz
- Weltweite Nutzung möglich
- 2 LED Anzeigen

Rot	Laden oder komplett geladen
-----	-----------------------------

### Ladezeiten:

Akkutyp	Ladezeiten (ca.)
Ni-MH AA 2700 mAh	17 Stunden
Ni-MH AA 2000 mAh	14 Stunden
Ni-MH AA 1500 mAh	11 Stunden
Ni-MH AAA 800 mAh	5 Stunden
Ni-Cd AA 1000 mAh	6 Stunden
Ni-Cd AAA 300 mAh	2 Stunden

### Erhältliche Farben:

 Schwarz

### BARCODE

BC-1010B-4H25



4 260216 456473

### Verpackung



Blister	
Stecker:	TUV
Gewicht(g)	118.2
Abmaße (B) x (H) x (T) (mm)	125 x 204 x 76
Inner Karton	
Packs	8
Nettogewicht(kg)	0.95
Bruttogewicht(kg)	1.3
Abmaße (B)x (T) x (H) (cm)	49.5 x 23.5 x 14
Umkarton	
Packs	32
Nettogewicht(kg)	3.78
Bruttogewicht(kg)	5.5
Abmaße (B)x (T) x (H) (cm)	50.5 x 48.5 x 30
Volumen(cbm)	0.0735

# Ladegerät ▶ Stecker Ladegerät

## BC-1002F

Lädt:

- 1 - 4 ×  **Ni-MH**
- 1 - 4 × 



USB Kabel



### Spezifikationen

Input: 5V  $\pm$  1A  
 Output: 4 x (1.4V  $\pm$  500mA) AA Size  
 4 x (1.4V  $\pm$  250mA) AAA Size

### Eigenschaften

- 4 unabhängige Ladekanäle
- Erhaltungsladung
- Leicht abzulesende LED Anzeige
- 5-fache Sicherheit
- LED Anzeigen
  - $\Delta$ V-Erkennung
  - Sicherheitsabschaltung nach 6 Stunden
  - Polarisierungsschutz
  - Kurzschlusschutz
  - Erkennt defekte / nicht aufladbare Zellen

<b>Rot</b>	laden
<b>Grün</b>	voll aufgeladen / Erhaltungsladung
<b>Rot blinken</b>	defekte oder nicht aufladbare Zellen / Kurzschluss

### Ladezeiten

Akkutyp	Ladezeiten (ca.)
Ni-MH AA 2500 mAh	6 Stunden
Ni-MH AA 2000 mAh	5 Stunden
Ni-MH AA 1500 mAh	3.5 Stunden
Ni-MH AAA 1000 mAh	5 Stunden
Ni-MH AAA 800 mAh	4 Stunden
Ni-MH AAA 600 mAh	3 Stunden

### Erhältliche Farben

 Weiß

### BARCODE



### Verpackung



Box	
Plug:	/
Weight(g)	196
Dimensions (W) x (H) x (D) (mm)	125 x 205 x 70
Inner Karton	
Packs	16
Nettogewicht(kg)	3.14
Bruttogewicht(kg)	3.68
Abmaße (B)x (T) x (H) (cm)	46 x 24.5 x 27
Umkarton	
Packs	32
Nettogewicht(kg)	6.28
Bruttogewicht(kg)	7.76
Abmaße (B)x (T) x (H) (cm)	51 x 47 x 29
Volume(M³)	0.0695

## BC-1012

Lädt:

1-4 × 

1-4 × 

**Ni-MH**



# CE

### Spezifikationen

Input: 100-240V~50/60Hz 5W

Output: 1.4V  $\equiv$

AA : 400 mA (1~2 Akkus); 260 mA (3 Akkus); 200 mA (4 Akkus)

AAA : 200 mA (1~2 Akkus); 130 mA (3 Akkus); 100 mA (4 Akkus)

### Eigenschaften

- Lädt bis zu 4 AA / AAA Ni-MH / Ni-Cd Akkus.
- **Multi-Band LCD-Monitor** (Anzeige für Ladevorgang, defekte Zellen)
- **4 unabhängige Ladekanäle**
- **Polarisationsschutz**
- **Kontinuierliche Impulsladung für effizientes Laden**
- **Mikroprozessor gesteuerte Einzelkanalüberwachung / -ladung** ( $\Delta V$ -Erkennung)
- **Überspannungsschutz**
- **Kurzschlusschutz**
- **Sicherheitsabschaltung** (Timer Controller) (1 – 2 Akkus nach 6 Stunden, 3 Akkus nach 9 Stunden und 4 Akkus nach 12 Stunden)

### Ladezeiten

Akkutyp	Ladezeiten (ca.)		
	1-2 Akku	3 Akkus	4 Akkus
Ni-MH AA 2500 mAh	6 Stunden	9 Stunden	12 Stunden
Ni-MH AA 2000 mAh	6 Stunden	9 Stunden	12 Stunden
Ni-MH AAA 1000 mAh	6 Stunden	9 Stunden	12 Stunden
Ni-MH AAA 800 mAh	5 Stunden	8,5 Stunden	11 Stunden

### Erhältliche Farben

Weiß

### BARCODE



### Verpackung



Blister	
Stecker:	TUV
Gewicht(g)	118.2
Abmaße (B) x (H) x (T) (mm)	125 x 205x 75
Inner Karton	
Packs	8
Nettogewicht(kg)	0.95
Bruttogewicht(kg)	1.3
Abmaße (B) x (T) x (H) (cm)	49.5 x 23.5 x 14
Umkarton	
Packs	32
Nettogewicht(kg)	3.78
Bruttogewicht(kg)	5.5
Abmaße (B) x (T) x (H) (cm)	50.5 x 48.5 x 30
Volumen(cbm)	0.0735

# Ladegerät ▶ Steckerladegeräte

## BC-1001A

Lädt:

1-2 x AA

1-2 x AAA

1 x 9V

Ni-MH



### Spezifikationen

Input: 100-240V ~ 50/60Hz  
 Output: 2 x (1.4V = 200 mA) AA/AAA Akkus  
 1 x (9V = 25 mA) 9V Akku

### Eigenschaften

- 3 unabhängige Ladekanäle
- Sicherheitsabschaltung nach 12 Stunden
- Polarisierungsschutz
- Klein und handlich
- Weltweite Nutzung möglich
- LED Leuchtdioden

Rot	laden
Aus	voll geladen

### Ladezeiten

Akkutyp	Ladezeiten (ca.)
Ni-MH AA 2700 mAh	12 Stunden
Ni-MH AA 2000 mAh	12 Stunden
Ni-MH AA 1500 mAh	10.5 Stunden
Ni-MH AAA 800 mAh	5 Stunden
Ni-MH 9V 200 mAh	9.5 Stunden

### Erhältliche Farben

Titanium Schwarz

### BARCODE



### Verpackung



Blister		
Stecker	TUV	UL
Gewicht(g)	62	75.6
Abmaße (B) x (H) x (T) (mm)	87 x 172 x 50	87 x 172 x 50
Inner Karton		
Packs	32	32
Nettogewicht(kg)	1.98	2.42
Bruttogewicht(kg)	2.42	3.07
Abmaße (B) x (T) x (H) (cm)	39.5 x 37.5 x 18	39.5 x 37.5 x 18
Umkarton		
Packs	64	64
Nettogewicht(kg)	4.0	4.84
Bruttogewicht(kg)	7.5	6.54
Abmaße (B) x (T) x (H) (cm)	41 x 39 x 39	41 x 39 x 39
Volumen(cbm)	0.0624	0.0624



## BC-1009

Lädt:

1-2 × AA

1-2 × AAA



Ni-MH



\*verschiedene Steckermodelle für verschiedene Länder



### Spezifikationen

Input: 100-240V~50/60Hz  
Output: 2 x (1.4V = 150mA)

### Eigenschaften

- 2 unabhängige Ladekanäle
- Polarisationschutz
- Komfortables Gehäuse Design
- 2 LED Anzeigen

Rot	Laden
AUS	Voll Geladen (BC1009A)

### Ladezeiten

Akkutyp	Ladezeiten (ca.)
Ni-MH AA 2700 mAh	23 Stunden
Ni-MH AA 2000 mAh	18 Stunden
Ni-MH AA 1500 mAh	14 Stunden
Ni-MH AAA 800 mAh	8 Stunden
Ni-Cd AA 1000 mAh	9 Stunden
Ni-Cd AAA 300 mAh	2.5 Stunden

### Erhältliche Farben

Weiß

### BARCODE



### Verpackung



#### Blister

Stecker:	TUV	UL
Gewicht(g)	75	65
Abmaße (B) x (H) x (T) (mm)	90 x 172 x 72	90 x 172 x 50

#### Inner Karton

Packs	16	16
Nettogewicht(kg)	1.2	1.04
Bruttogewicht(kg)	1.6	1.35
Abmaße (B)x (T) x (H) (cm)	41.5 x 20 x 22.5	36 x 20 x 20

#### Umkarton

Packs	32	32
Nettogewicht(kg)	2.4	2.08
Bruttogewicht(kg)	3.5	3.2
Abmaße (B)x (T) x (H) (cm)	43 x 42 x 24.5	42 x 37.5 x 22
Volumen(cbm)	0.0443	0.0347

# Ladegerät ▶ Steckerladegeräte

## BC-0901

Lädt:

1-2 × **AA**  
1-2 × **AAA**

**Ni-MH**



### Spezifikationen

Input: 100-240V ~ 50/60Hz 3W Max.  
Output: 2 x (1.4V = 150mA) AA/AAA Akkus

### Eigenschaften

- 2 unabhängige Ladekanäle
- Polarisationschutz
- LED Leuchtdioden

Rot	laden oder komplett geladen
-----	-----------------------------

### Ladezeiten

Akkutyp	Ladezeiten (ca.)
Ni-MH AA 2000 mAh	19 Stunden
Ni-MH AA 1800 mAh	17 Stunden
Ni-MH AAA 800 mAh	8 Stunden

### Erhältliche Farben

Silber

### BARCODE



### Verpackung



Blister	
Stecker:	TUV
Gewicht(g)	155
Abmaße (B) x (H) x (T) (mm)	125 x 205 x 80
Inner Karton	
Packs	16
Nettogewicht(kg)	2.48
Bruttogewicht(kg)	2.73
Abmaße (B)x (T) x (H) (cm)	39.5 x 23.5 x 12.5
Umkarton	
Packs	32
Nettogewicht(kg)	4.96
Bruttogewicht(kg)	7.2
Abmaße (B)x (T) x (H) (cm)	48.5 x 41 x 27
Volumen(cbm)	0.0537

## BC-0904S

Lädt:

2 oder 4 × AA

2 oder 4 × AAA

1-2 × 9V

Ni-MH



CE

### Spezifikationen:

Input: 230V ~ 50Hz

Output: 2 x ( 2.8V  $\pm$  160 mA) AA Akkus

2 x ( 2.8V  $\pm$  80 mA) AAA Akkus

2 x ( 9V  $\pm$  25 mA) 9V Akkus

### Eigenschaften:

- 2 unabhängige Ladekanäle
- Niedrige Kriechströme für ein längeres Akkuleben
- Polarisationschutz
- LED Leuchtdioden

Rot	laden oder komplett geladen
-----	-----------------------------

### Ladezeiten:

Akkutyp	Ladezeiten (ca.)
Ni-MH AA 2000 mAh	17 Stunden
Ni-MH AA 1500 mAh	13 Stunden
Ni-MH AAA 800 mAh	14 Stunden
Ni-MH 9V 200 mAh	9.5 Stunden

### Erhältliche Farben:

 Silber

### BARCODE



### Verpackung



Blister	
Stecker:	TUV
Gewicht(g)	274
Abmaße (B) x (H) x (T) (mm)	210 x 130 x 84
Inner Karton	
Packs	4
Nettogewicht(kg)	1.1
Bruttogewicht(kg)	1.3
Abmaße (B) x (T) x (H) (cm)	49.5 x 9 x 21.5
Umkarton	
Packs	16
Nettogewicht(kg)	4.4
Bruttogewicht(kg)	7.5
Abmaße (B) x (T) x (H) (cm)	51 x 39 x 23.5
Volumen(cbm)	0.0467

# Ladegerät ▶ Universal Ladegeräte

## CM9398GS

### Lädt:

1- 4 AA / AAA / D / C or 1-2 9V  
Ni-MH Akkus



### Spezifikationen

Input: 230V ~ 50Hz  
Output: 4 x (1.4V  $\approx$  250mA) D/C/AA/AAA Akkus  
2 x (9V  $\approx$  13mA) 9V Akkus

### Eigenschaften

- 4 Kanäle für AAA, AA, C, D, und 2 Kanäle für 9V Akkus
- Eingebauter Akkutester
- Einstellbarer Timer (3, 6, 9, 24 Stunden)
- Erhaltungsladung
- Überladungsschutz

### Ladezeiten

Akkutyp	Ladezeiten (ca.)
Ni-MH D 2500 mAh	24 Stunden
Ni-MH C 3500 mAh	24 Stunden
Ni-MH AA 2500 mAh	24 Stunden
Ni-MH AAA 900 mAh	6 Stunden
Ni-MH 9V 200 mAh	20 Stunden

### Erhältliche Farben

 Schwarz

### BARCODE



### Verpackung



Blister	
Gewicht(g)	680
Abmaße (B) x (H) x (T) (mm)	330 x 175 x 60
Inner Karton	
Packs	10
Bruttogewicht(kg)	7.32
Abmaße (B)x (T) x (H) (cm)	59 x 23.5 x 19.5
Umkarton	
Packs	20
Nettogewicht(kg)	13.7
Bruttogewicht(kg)	16.0
Abmaße (B)x (T) x (H) (cm)	62 x 36 x 46
Volumen(cbm)	0.10



## CM3298

### Lädt:

1 - 4 C / D + 1 - 2 9V  
 1 - 6 AA / AAA + 1 - 2 9V  
 Ni-MH Akkus



### Spezifikationen

Eingangsstrom: AC/DC Adapter 100-240V 50/60HZ 30W  
 Ladestrom: 4 x C oder D (DC 1,2V 4 x ca. 1000mA),  
 6 x AAA (DC 1,2V 6 x ca. 500mA),  
 6 x AA (DC 1,2V 6 x ca. 1000mA),  
 2 x 9V Block (DC 9V 2 x ca. 70mA)  
 USB 5V: ca. 500mA max.  
 Erhaltungsladestrom: DC 1,2V 50-100mA

### Eigenschaften

**8 unabhängige Ladekanäle** für zeitgleiches Laden von Ni-CD/Ni-MH Akkus:  
 1-4 Baby C/Mono D + 1-2 9V Block oder 1-6 Mignon AA/Micro AAA + 1-2 9V Block

**LCD Display** zeigt den individuellen Ladestatus der einzelnen Akkus an

#### 6-fache Sicherheit:

Mikroprozessor gesteuerte Einzelkanalüberwachung/-ladung ( $\Delta V$  Erkennung)  
 Sicherheitsabschaltung nach 10 Stunden  
 Überhitzungsschutz  
 Polarisierungsschutz  
 Überspannungs- und Kurzschlusschutz  
 Erkennung von defekten/nicht aufladbaren Zellen

**USB Anschluss** ermöglicht das Aufladen von externen Geräten wie MP3 Playern oder Mobiltelefonen

**Entladefunktion** 9V Block Akkus können nicht entladen werden

**Erhaltungsladefunktion**

**weltweite Nutzung möglich**

Display	LED	Erläuterung
		laden beendet; LED leuchtet grün
		entladen; LED blinkt abwechselnd grün/rot
		laden; LED leuchtet rot
		Ladefehler - der Akku wurde falsch eingesetzt oder ist beschädigt; LED blinkt rot
		Akkus werden vorgeladen und geprüft; LED blinkt grün

### Ladezeiten

Akkutyp	Ladezeiten (ca.)
Ni-MH AA 2500 mAh	3.5 Stunden
Ni-MH AAA 900 mAh	2.5 Stunden
Ni-MH C 4000 mAh	5.5 Stunden
Ni-MH D 4500 mAh	6.2 Stunden
Ni-MH 9V 200 mAh	4.0 Stunden

### Erhältliche Farben

Silber

### BARCODE



### Verpackung



Box	
Stecker	TUV
Bruttogewicht(kg)	660
Abmaße (B) x (T) x (H) (cm)	241.5 x 60 x 215
Umkarton	
Packs	10
Nettogewicht(kg)	6.6
Bruttogewicht(kg)	7.3
Abmaße (B) x (T) x (H) (cm)	32 x 44.5 x 24
Volumen(cbm)	0.0341

# Ladegerät ▶ Universal Ladegeräte

## CM9388

### Lädt:

1- 4 AA / AAA / D / C or 1-2 9V  
Ni-MH Akkus



### Spezifikationen

#### AC / DC Adapter

Input : AC 100 ~ 240V 50/60 Hz  
Output : 12V DC 1A

#### Ladegerät

Ladestrom  
Input: DC 12V  
Output:  
4 x (1.4V = 300mA) D/C/AA/AAA Size  
2 x (9V = 13mA) 9V Size

### Eigenschaften

- 2 unabhängige Ladekanäle
- Lädt AAA/AA/C/D/9V Ni-MH/Ni-Cd Akkus
- Delta V Erkennung
- Entladefunktion
- Überladungsschutz

### Ladezeiten

Akkutyp	Ladezeiten (ca.)
Ni-MH D 2500 mAh	12 Stunden
Ni-MH C 2500 mAh	12 Stunden
Ni-MH AA 2500 mAh	12 Stunden
Ni-MH AAA 900 mAh	3.5 Stunden
Ni-MH 9V 200 mAh	22 Stunden

### Erhältliche Farben

 Schwarz

### BARCODE



### Verpackung



Box	
Gewicht(g)	680
Abmaße (B) x (H) x (T) (mm)	275 x 155 x 88
Umkarton	
Packs	20
Nettogewicht(kg)	24
Bruttogewicht(kg)	25,8
Abmaße (B)x (T) x (H) (cm)	56 x 47 x 35
Volumen(cbm)	0,0954

## LBC-313-1

Lädt:

Die meisten 1,2V  
3,7V oder 7,4V  
Akkus\*

Li-ion

Ni-MH



Beinhaltet:



Netzadapter + USB Kabel

CE

### Spezifikationen

**Input:** DC 5V  $\approx$  1A

**Output:** 2 x (1.4V  $\approx$  0.7A) max (1.2V NH/NC Akkus)  
4.2V  $\approx$  0.7A max (3.7V Li-ion Akkus)  
8.4V  $\approx$  0.45A max (7.4V Li-ion Akkus)

**Erhaltungsladestrom:** 70mA

### Eigenschaften

- Lädt die meisten 1,2V, 3,7V and 7,4V Li-ion/Ni-MH / Ni-Cd Akkus
- Automatische Spannungs- / Polarisationswahl
- Automatische Erkennung defekter Akkus
- Sicherheitsabschaltung (5 Std. für Ni-MH /Cd oder 10 Std. für Li-ion)
- USB Output Anschluss

<b>Laden:</b>	grüne LED blinkt (1x / Sek.)
<b>Voll geladen:</b>	grüne LED bleibt an
<b>Fehler:</b>	Rote & Grüne LED blinkt und Laden stoppt nach wenigen Sekunden

### Ladezeiten

Akkutyp	Akkukapazität	Ladezeiten (ca.)
NP-30 3.7V Lithium-ion	1000 mAh	2.0 Stunden
CGR-320 7.4V Lithium-ion	3200 mAh	5.5 Stunden
14500 Lithium-ion	1000 mAh	2.0 Stunden
AA Ni-MH	1500 mAh	2.5 Stunden
AAA Ni-MH	800 mAh	1.5 Stunden
AA Ni-Cd	1000 mAh	2.0 Stunden
AAA Ni-Cd	300 mAh	30min

### Erhältliche Farben

 Schwarz

### BARCODE



### Verpackung



Blister	
<b>Stecker:</b>	TUV
<b>Gewicht(g)</b>	154
<b>Abmaße (B) x (H) x (T) (mm)</b>	130x188.5x62
Innerer Karton	
<b>Packs</b>	16
<b>Nettogewicht(kg)</b>	1.35
<b>Bruttogewicht(kg)</b>	1.53
<b>Abmaße (B)x (T) x (H) (cm)</b>	33x25.5x14.2
Umkarton	
<b>Packs</b>	32
<b>Nettogewicht(kg)</b>	6.1
<b>Bruttogewicht(kg)</b>	7.6
<b>Abmaße (B)x (T) x (H) (cm)</b>	52.5x34.5x30.5
<b>Volumen(cbm)</b>	0.0553

# Ladegerät ▶ Universal Ladegeräte

## LBC-321

Lädt:

1-4 x  
1.2V  
3.2V  
3.7V  
3.85V

**Ni-MH**  
**Ni-Cd**  
**Li-Fe**  
**Li-Ion**



### Spezifikationen

**Input:** Micro USB 5V  $\approx$  2A

**Output:**

**Ladespannung:**

1.42V 4.2V $\pm$ 0.05V, 3.65 $\pm$ 0.05V  
4.35 $\pm$ 0.05V

**Ladestrom:**

1 Stück (nur 4. Kanal):  
2000mA/1000mA/700mA/500mA

2 Stück: 1000mA/700mA/500mA

3 Stück: 700mA/500mA

4 Stück: 500mA

USB Output Funktion

USB Output ( Akku im 4. Kanal erforderlich) 5V  $\approx$  1A

### Eigenschaften

- Intelligentes Laden erkennt den Akkustatus und aktiviert tiefentladene Akkus. Die zahlreichen Ladeschutzfunktionen verhindern wirksam Überladung und Unterladung, gewährleisten die Ladesicherheit und verbessern die Lebensdauer des Akkus.
- Je nach Batterietyp passen sich vier Ladeströme an unterschiedliche Ladeströme an.
- LED-Anzeige zeigt den Ladezustand der Akkus an
- Die intelligente Erkennung erkennt automatisch Li-Ionen- und Ni-MH-Akkus.

- Der USB-Ausgang kann als Ladegerät fungieren und andere Geräte aufladen, wenn ein geeigneter Akku in den rechten Kanal eingelegt wird
- Überladung, Tiefentladung, Kurzschluss- und Verpolungsschutz

#### LED Anzeigen

Blaue LED blinkt	Laden
Blaue LED konstant an	vollgeladen

### Ladezeiten

Akkutyp	Akku Kapazität	Ladezeit (ca.)
26650Li-ion	5000mAh	12 Stunden
18650Li-ion	2500mAh	6.0 Stunden
18650Li-ion	2000mAh	5.0 Stunden
18500Li-ion	1500mAh	3.5 Stunden
17335Li-ion	700mAh	100 Stunden
Ni-MHAA	2000mAh	5.0 Stunden
Ni-MHAAA	1000mAh	2.5 Stunden

### Erhältliche Farben

 Schwarz

### BARCODE



### Verpackung



Box	
Stecker	TUV
Gewicht(g)	155
Abmaße (B) x (H) x (T) (mm)	130 x 205 x 51
Inner Karton	
Packs	12
Nettogewicht(kg)	/
Bruttogewicht(kg)	/
Abmaße (B)x (T) x (H) (cm)	31.5 x 27.8 x 14.5
Umkarton	
Packs	48
Nettogewicht(kg)	7.5
Bruttogewicht(kg)	8.6
Abmaße (B)x (T) x (H) (cm)	57 x 33 x 31
Volumen(cbm)	0.0583



## ► Lithium-Ion Ladegeräte

### LBC-305

Lädt:

1-2 x **18650** | **Li-ion**



USB Ladegerät



### Spezifikationen

Input: Micro USB 5V  $\approx$  1A

Output: 3.7V  $\approx$  500mA

Vorsicht: Spezielles Ladegerät für  
18650 Lithium-ion Akkus

### Eigenschaften

- 2 unabhängige Ladekanäle
- Geeignet für Flat Top und High Top 18650 Li-Ionen-Akkus
- Polarisationschutz
- Überladungsschutz
- Kurzschlusschutz
- LED Anzeige

Rot	Laden
Grün	Voll geladen

### Ladezeiten

Akkutyp	Akkukapazität	Ladezeiten (ca.)
18650 Lithium-ion	2600 mAh	6.5 Stunden
18650 Lithium-ion	2200 mAh	5.5 Stunden
18650 Lithium-ion	1800 mAh	4.5 Stunden
18650 Lithium-ion	1500 mAh	4.0 Stunden

### Erhältliche Farben

 Schwarz

### BARCODE



### Verpackung



Blister	
Stecker:	\
Gewicht(g)	108
Abmaße (B) x (H) x (T) (mm)	95 x 176 x 64
Innerer Karton	
Packs	10
Nettogewicht(kg)	1.075
Bruttogewicht(kg)	1.425
Abmaße (B) x (T) x (H) (cm)	48.5 x 19 x 10.5
Umkarton	
Packs	40
Nettogewicht(kg)	4.3
Bruttogewicht(kg)	5.8
Abmaße (B) x (T) x (H) (cm)	50.5 x 40 x 23.5
Volumen(cbm)	0.0474

# Akku Ladetabelle

## Anleitung:

Die folgende Tabelle beschreibt die Ladezeiten zu den jeweiligen Camelion Ladegeräten und Akkus. Zum Beispiel: Um die Ladezeit für ein Ni-MH AA 2500mAh mit dem Ladegerät BC-0907 zu finden, suchen Sie zuerst in der Spalte der Ladegerätmodelle das Gerät BC-0907. Dann suchen Sie in der Spalte Ni-MH Akkus den Akku NH-2500. An der Stelle, wo die Spalte des Akkuladers und die Reihe des Akkus sich kreuzen, sehen Sie die Ladezeit, welche 80 Minuten beträgt.

Camelion Modell	BC-0907	BC-0905A		BC-1012			BC-1010B	BC-0901	BC-1002F	BC-1001A
	DC in 12V, 1.5A	2 akkus	4 akkus	1-2 akkus	3 akkus	4 akkus				
Timer Control	1.5St	3.5St	7.0St	6.0St	9.0St	12St	NA	NA	NA	Voltage Cut Off
<b>Ni-MH Akkus</b>										
NH-D2500	NA	NA	NA	NA	NA	NA	NA	NA	NA	NA
NH-C2500	NA	NA	NA	NA	NA	NA	NA	NA	NA	NA
NH-AA2700	80min	3St	6St	T/C 6St	T/C 9St	T/C 12St	17St	23St	8h	T/C 12St
NH-AA2600	80min	3St	5.5St	T/C 6St	T/C 9St	T/C 12St	16St	22St	7h	T/C 12St
NH-AA2500	80min	3St	5.5St	T/C 6St	T/C 9St	T/C 12St	16St	22St	6h	T/C 12St
NH-AA2300	70min	3St	5.5St	T/C 6St	T/C 9St	T/C 12St	16St	21St	5.5h	T/C 12St
NH-AA2200	70min	2.5St	5St	T/C 6St	T/C 9St	T/C 12St	16St	20St	5.5h	T/C 12St
NH-AA2000	60min	2.5St	4.5St	T/C 6St	T/C 9St	T/C 12St	15St	19St	5h	T/C 12St
NH-AA1800	60min	2St	4.5St	6St	T/C 9St	T/C 12St	13St	17St	4.5h	T/C 12St
NH-AA1500	50min	2St	3.5St	4.5St	7St	10.5St	11St	14St	3.5h	10.5St
NH-AAA1100	90min	2St	4St	T/C 6St	T/C 9St	T/C 12St	6St	9St	5.5h	6St
NH-AAA1000	80min	2St	3.5St	T/C 6St	T/C 9St	T/C 12St	5.5St	9St	5h	5.5St
NH-AAA900	80min	100min	3.5St	5St	T/C 9St	12St	5St	8St	4.5h	5St
NH-AAA800	70min	100min	3St	5St	8.5St	11St	5St	8St	4h	5St
NH-AAA600	60min	70min	2.5St	3.5St	5.5St	7St	3.5St	5St	3h	3.5St
NH-9V250	NA	NA	NA	NA	NA	NA	22St	NA	NA	11St
NH-9V200	NA	NA	NA	NA	NA	NA	18St	NA	NA	9.5St

Cam elion Modell	BC-0904S	BC-1009	CM-9398GS	CM3298	CM9388	LBC-321				LBC-313-1
						500mA	700mA	1000mA	2000mA	
Timer Control	NA	NA	3 / 6 / 9 / 24St	10St	NA	NA				NA
<b>Ni-MH Akkus</b>										
NH-D2500	NA	NA	14St	3St	12St	NA				NA
NH-C2500	NA	NA	14St	3St	12St	7St	5St	3.5St	90min	NA
NH-AA2700	22St	23St	14St	3St	12St	7St	5St	3.5St	90min	4.5St
NH-AA2600	20St	22St	13St	3St	12St	7St	5St	3.5St	90min	4St
NH-AA2500	20St	22St	13St	3St	12St	7St	5St	3.5St	90min	4St
NH-AA2300	19St	21St	12St	2.5St	10St	6St	4.5St	3St	85min	4St
NH-AA2200	19St	20St	12St	2.5St	10St	6St	4.5St	3St	80min	3.5St
NH-AA2000	17St	18St	10.5St	2.5St	9.5St	5.5St	4St	2.5St	70min	3.5St
NH-AA1800	16St	17St	10St	2St	8.5St	5St	4St	2.5St	65min	3St
NH-AA1500	13St	14St	8.5St	2St	7St	4St	3St	2St	55min	2.5St
NH-AAA1100	17St	9St	4.5St	2.5St	4St	2.5St	100min	70min	35min	100min
NH-AAA1000	16St	9St	4.5St	2St	3.5St	2.5St	100min	70min	35min	100min
NH-AAA900	15St	8St	3.5St	2St	3.5St	2St	90min	65min	35min	90min
NH-AAA800	14St	8St	3.5St	2St	3St	2St	90min	60min	30min	90min
NH-AAA600	10.5St	5St	3St	1.5St	2.5St	90min	60min	45min	20min	1St
NH-9V250	11St	NA	11St	4.5St	27St	NA				NA
NH-9V200	9.5St	NA	9.5St	3.5St	22St	NA				NA

### Bemerkungen:

NA – nicht anwendbar.

T/C: Ladegerät hat Sicherheitsabschaltung. Dies ist eine Abschaltzeit, ob der Akku vollgeladen ist oder nicht. Alle Daten basieren auf den neuesten Camelion Labortests. Ladezeiten dürfen variieren, je nach Temperatur, Produktalter, Spannung und anderer Zustände bzw. Faktoren.

Dieses Datenblatt ist für Kunden eine Auskunft und hilft das gewünschte Produkt zu finden.

Die Inhalte stellen keine Garantie dar.

Für Informationen zu spezifischen Camelion Produkten besuchen Sie bitte unsere Website [www.camelion.com](http://www.camelion.com) oder kontaktieren Sie uns direkt auf [info@camelion.com](mailto:info@camelion.com).

# Powerbanks USB Steckeradapter

---



Camelion Powerbanks bieten schnelle, einfache und verlässlichen Strom für Ihre mobilen Geräte. Integriert mit hochwertigen Akkus, garantieren wir Ihnen ein Produkt mit langer Lebensdauer und voll im Einklang zu den internationalen Sicherheitsstandards.

**Camelion®**

**Stromversorgungen ▶ Powerbanks**

**PS675**



**Zubehör:**  
 USB Kabel  
 (L:30cm)



LED Status (● AN ○ AUS)	Kapazität
● ● ● ●	76%-100%
○ ● ● ●	51%-75%
○ ○ ● ●	26%-50%
○ ○ ○ ●	<25%



**Eigenschaften**

- LED Taschenlampenfunktion
- 2,1A Ausgang
- Kompatibel mit den meisten mobilen Geräten
- Kurzschluss-, Tiefenentladungs-, Überladungs-, und Überspannungsschutz
- speziell gestaltetes Gehäuse - einzigartig und elegant

**Spezifikationen**

**Akkukapazität 6.000mAh Li-polymer Akku**  
**Eingang:** Micro USB 5V ≍ 2A  
**Ausgang:** 5V ≍ 2.1A

**Verpackung**

Blister	Gewicht(g)	180
	Abmaße (W) x (H) x (D)(mm)	135 x 230 x 36
Innerer Karton	Packs / Innerer karten	12
	Nettogewicht(kg)	/
	Bruttogewicht(kg)	/
	Abmaße (L)x (W) x (H) (cm)	/
Umkarton	Packs / karten	48
	Nettogewicht(kg)	/
	Bruttogewicht(kg)	/
	Abmaße (L)x (W) x (H) (cm)	55 x 44,5 x 25,5
	Volumen(cbm)	0.0625

**PS679**



**Zubehör:**  
 USB Kabel  
 (L:30cm)



LED Status (● AN ○ AUS)	Kapazität
● ● ● ●	76%-100%
○ ● ● ●	51%-75%
○ ○ ● ●	26%-50%
○ ○ ○ ●	<25%



**Eigenschaften**

- Kompatibel mit den meisten mobilen Geräten
- Auto An / Aus-Funktion
- Mehrfache Sicherheit (Kurzschluss, Tiefenentladung, Überladung, Überspannung)

**Spezifikationen**

**Akkukapazität 16.000mAh Li-polymer Akku**  
**Eingang:** Micro USB 5V ≍ 2A  
**Ausgang:** max. (USB1: 5V ≍ 2A / USB2: 5V ≍ 1A)

**Verpackung**

Box	Gewicht(g)	440
	Abmaße (W) x (H) x (D)(mm)	105 x 189 x 30
Innerer Karton	Packs / Innerer karten	6
	Nettogewicht(kg)	/
	Bruttogewicht(kg)	/
	Abmaße (L)x (W) x (H) (cm)	21.4x19x13.2
Umkarton	Packs / karten	24
	Nettogewicht(kg)	10.5
	Bruttogewicht(kg)	11.4
	Abmaße (L)x (W) x (H) (cm)	40.2 x 23.2 x 28.9
	Volumen(cbm)	0.027



Camelion USB Stecker Adapter bieten Ihnen schnelle, zuverlässige und effiziente Stromversorgung für zu Hause, im Büro oder auf Reisen. Es gibt sie in verschiedenen Größen und alle Arbeiten mit Universalspannung.

## Stromversorgungen ▶ USB Steckeradapter

### AD568

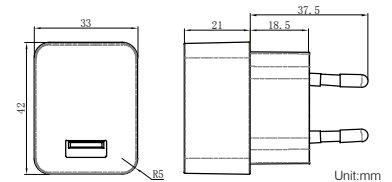

AD568-DB



#### Eigenschaften

- 1A Stromversorgung für Tablets und mobile Geräte
- Verwenden Sie jedes beliebige USB Kabel
- Überladungs-, Überspannungs- und Kurzschlussschutz
- Universalspannung 100 - 240V AC

#### Spezifikationen

**Eingang:** 100-240V~50/60Hz 150mA

**Ausgang:** 5V = 1A

#### Verpackung

Blister	Stecker	TUV
	Gewicht(g)	64
Abmaße (W) x (H) x (D)(mm)	107x171x65	
Innerer Karton	Packs / Innerer karton	24
	Nettogewicht(kg)	0.86
	Bruttogewicht(kg)	1.7
	Abmaße (L)x (W) x (H) (cm)	42.4x20.1x21.6
Umkarton	Packs / karton	48
	Nettogewicht(kg)	3
	Bruttogewicht(kg)	4.3
	Abmaße (L)x (W) x (H) (cm)	43.5x41.8x23.1
	Volume(cbm)	0.0420

### AD569

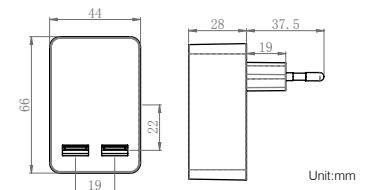

AD569-DB



#### Eigenschaften

- 3,4A Ladestrom, USB für schnelleres Laden.
- Zweifacher USB Anschluss ermöglicht das Laden von zwei Geräten gleichzeitig
- Direkte Stromversorgung für Tablets und anderen mobilen Geräten
- Überspannungs-, Überhitzungs- und Kurzschlussschutz
- Weltweite Nutzung möglich, Steckertypen sind je nach Landesforderung erhältlich

#### Spezifikationen

**Eingang:** 100-240V~50/60Hz 430mA Max

**Ausgang:** 5V = 3.4A (2.4A+1A)

#### Verpackung

Blister	Stecker	TUV	UL
	Gewicht(g)	116	112
Abmaße (W) x (H) x (D)(mm)	107 x 171 x 70	107 x 171 x 67	
Innerer Karton	Packs / Innerer karton	24	24
	Nettogewicht(kg)	2.8	2.7
	Bruttogewicht(kg)	3.1	3.0
	Abmaße (L)x (W) x (H) (cm)	44.4 x 19.9 x 21.6	44.4 x 19.9 x 21.6
Umkarton	Packs / karton	48	48
	Nettogewicht(kg)	5.7	5.4
	Bruttogewicht(kg)	6.2	5.9
	Abmaße (L)x (W) x (H) (cm)	45.6 x 41.3 x 23.1	45.6 x 41.3 x 23.1
	Volume(cbm)	0.0435	0.0435

## ► KFZ Ladeadapter

### DD802

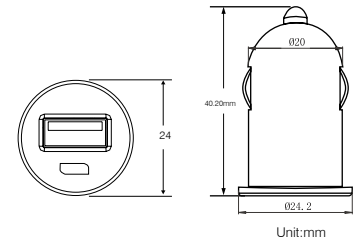

#### Eigenschaften

- **KFZ-Ladegerät mit USB Anschluss** Bis zu 5V, 1000mA direkte Stromquelle für iPad, iPod Geräte, iPhone, Mobiltelefone, PSP, Blackberry, Digitalkameras und andere Musikgeräte. Einfach in Ihren KFZ Zigarettenanzünder stecken oder in eine Steckdose, einschalten und abspielen.
- **Klein und tragbar** Das Gerät ist kleiner als ein Standard KFZ-Ladegerät und kann leicht mitgeführt werden.
- **Kurzschlusschutz** Im Falle eines Kurzschlusses ist das Ladegerät und die mobilen Geräte vor Beschädigungen geschützt.

#### Spezifikationen

**Eingang:** 12-24V  $\equiv$   
**Ausgang:** 5V  $\equiv$  1A

#### Verpackung

Blister	Gewicht(g)	56.3
	Abmaße (W) x (H) x (D)(mm)	112 x 184 x 57
Inner Carton	Packs / Innerer karton	24
	Abmaße (L)x (W) x (H) (cm)	23.1 x 19.1 x 12.4
Outer Carton	Packs / karton	48
	Nettogewicht(kg)	2.7
	Bruttogewicht(kg)	3.9
	Abmaße (L)x (W) x (H) (cm)	39.6 x 24.5 x 40
	Volume(cbm)	0.0388

### DD823A

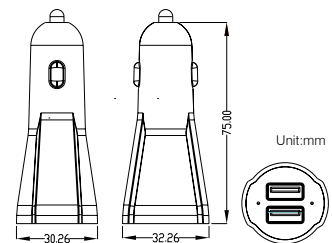

#### Eigenschaften

- **Kompatibel mit den meisten mobilen Geräten**
- **Zweifacher USB Anschluss**
- **max. 2.4A schnelles Aufladen**
- **Kurzschlusschutz**

#### Spezifikationen

**Eingang:** 12V - 24V  $\equiv$  1.3A Max  
**Ausgang:** 5V  $\equiv$  2.4A (1 x USB)  
 5V  $\equiv$  1A (2 x USB)

#### Verpackung

Blister	Gewicht(g)	65
	Abmaße (W) x (H) x (D)(mm)	133 x 220 x 35
Innerer Karton	Packs / Innerer karton	18
	Abmaße (L)x (W) x (H) (cm)	41.5 x 30 x 23.5
Umkarton	Packs / karton	36
	Nettogewicht(kg)	2.4
	Bruttogewicht(kg)	3.9
	Abmaße (L)x (W) x (H) (cm)	48.5 x 42.5 x 25
	Volume(cbm)	0.0516

## Stromversorgungen ▶ 3in1 USB Ladeset

### AD568+DD811+CDC015

#### 3in1 USB Ladeset



AD568+DD811+CDC015-CB



#### Eigenschaften

##### USB Steckeradapter

- 1A direkte Stromversorgung für mobile Geräte
- Kompatibel mit jedem USB-Kabel
- Überstrom-, Überspannungs- und Kurzschlusschutz
- Universalspannung 100-240V

##### USB KFZ Ladegerät

- Kompatibel mit den meisten mobilen Geräten
- Kurzschlusschutz

##### 2in1 USB Ladekabel

- Mikro USB + 8pin Lightning
- Strapazierfähiges Nylonkabel
- Dauerhaft Biegsam
- ein-/ausstecken (bis zu 3000 Mal)
- Kompatibel mit 2,4A Schnell Ladegeräten

#### Spezifikationen

##### USB Steckeradapter

**Eingang:** 100-240V~50/60Hz 150A  
**Ausgang:** 5V  $\bar{\bar{}}$  1.0A

##### USB KFZ Ladegerät

**Eingang:** 12 - 24V  $\bar{\bar{}}$  1.3A (max)  
**Ausgang:** 5V  $\bar{\bar{}}$  2.1A

#### Verpackung

Box	Plug:	UL/UK/TUV/SAA
	Gewicht(g)	105
Abmaße (W) x (H) x (D)(mm)	91 x 122 x 37	
Innerer Karton	Packs / Innerer karton	10
	Nettogewicht(kg)	/
	Bruttogewicht(kg)	/
Abmaße (L)x (W) x (H) (cm)	20 x 19.5 x 12.8	
Umkarton	Packs / karton	40
	Nettogewicht(kg)	5.3
	Bruttogewicht(kg)	5.6
	Abmaße (L)x (W) x (H) (cm)	42.5 x 22 x 28.5
Volume(cbm)	0.0752	

## ► Anwendungstabelle

bestens geeignet  gut geeignet  nicht geeignet

USB-fähige Geräte		Power Bank		USB Steckeradapter			USB KFZ Ladegerät
		PS675	PS679	AD568	AD569	DD802	DD823
Mobilfunk- geräte	iPhone 4/4S/5	✓	✓	✓	✓	✓	✓
	iPod®	✓	✓	✓	✓	✓	✓
	iPad®	✓	✓	✓	✓	✓	✓
	Samsung	✓	✓	✓	✓	✓	✓
	Sony	✓	✓	✓	✓	✓	✓
	HTC	✓	✓	✓	✓	✓	✓
	Blackberry®	✓	✓	✓	✓	✓	✓
	Nokia	✓	✓	✓	✓	✓	✓
	LG	✓	✓	✓	✓	✓	✓
	Sharp	✓	✓	✓	✓	✓	✓
	Motorola	✓	✓	✓	✓	✓	✓
	Smart Phone	✓	✓	✓	✓	✓	✓
	Tragbare Spielekonsole	✓	✓	✓	✓	✓	✓
	Tablet	✓	✓	✓	✓	✓	✓
Andere Geräte	MP3/MP4/MP5	✓	✓	✓	✓	✓	✓
	Lautsprecher	✓	✓	✓	✓	✓	✓
	AM/FMRadio	✓	✓	✓	✓	✓	✓
	Digital Kamera	✓	✓	✓	✓	✓	✓
	GPS	✓	✓	✓	✓	✓	✓
	USB Akku Ladegerät	✓	✓	✓	✓	✓	✓
	Elektrischer Rasierer	✓	✓	✓	✓	✓	✓

- Bitte beachten Sie:**
1. Die Kapazität eines iPad Akkus muss nicht unter 5 % sein.
  2. Anwendbar nur für USB 2.0 und niedrigere Versionen.
  3. Camelion übernimmt keine Verantwortung für Störfälle/Unfälle gleich welcher Art durch Anwendungen auf Grund dieser Informationen. Es handelt sich hier lediglich um Empfehlungen.

# Taschenlampen & Laternen

---







**Eigenschaften**

- Leistungsstarke 3W COB LED-Beleuchtung
- 360° drehbarer Standfuß für unterschiedliche Beleuchtungsrichtungen
- Starker Magnetknopf zum Befestigen an metallischen Oberflächen
- Nicht-auswechselbare LED

**Spezifikationen**

Stromquelle: 4 x AAA Batterien  
 Lichtquelle: 3W COB LED  
 Lichtstrom: 200LM\*  
 Konstante Betriebszeit: 3 Std.  
 Beleuchtungsmodi: AN/AUS  
 Abmessungen: 91 x 35 x 128mm

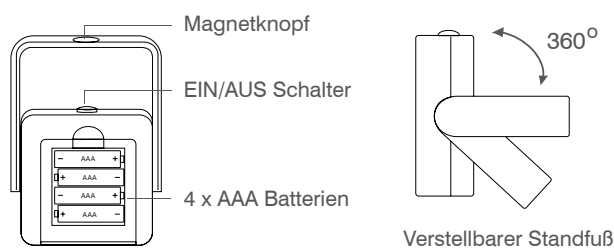

Spezifikationen							
Modell	LEDs	LED Typ	Lumen	Batteriemodell	Material	erhältliche Farben	Wasser-resistent (Y/N)
S31	1	3W COB LED	200lm	4 x AAA	Plastic	■ Schwarz	N

Verpackungsdetails													
Artikel	Verpackungstyp	beinhaltete Batterien	Blister/Boxdetails				Umkartondetails						
			Abmaße (mm)			Nettogewicht (g)	Verpackungseinheiten	Abmaße (cm)			Volumen (cbm)	Bruttogewicht (Kg)	Nettogewicht (kg)
			L Länge	B Breite	T Tiefe			L Länge	B Breite	T Tiefe			
S31-4LR03D12	Display Box	4 x LR03	320	170	132	2046	48	36	34	29	0.0355	8.18	8.58

## Taschenlampen & Laternen ▶ LED Taschenlampen





### Klassische Taschenlampe

- Super helle und auswechselbare LEDs
- 35 Lumen
- Lange Batterielaufzeit
- in verschiedenen Farben erhältlich

#### Bestens für:

- Innen- & Außengebrauch
- Handlich für Camping, Reisen, Angeln
- Gebrauch im Haushalt

#### Spezifikationen

Modell	Name	Birnentyp	Lumen	Batterie- modell	Material	erhältliche Farben	Wasser-resistent
FL1L2D	Klassische Taschenlampen	LED	35lm	2 x D	Kunststoff	 rot gelb blau schwarz	N
FL1L2C	Klassische Taschenlampen	LED	35lm	2 x C	Kunststoff	 rot gelb blau schwarz	N
FL1L2AA	Klassische Taschenlampen	LED	35lm	2 x AA	Kunststoff	 rot gelb blau schwarz	N

**FL1L2D**

 **1 LED**



FL1L2D2R20P



FL1L2DD12



**FL1L2C**

 **1 LED**



FL1L2C2R14P



**FL1L2AA**

 **1 LED**



FL1L2AA2R6P



FL1L2AAD24



## Verpackungsdetails

Artikel	Verpackungs- styp	beinhaltete Batterien	Blister/Boxdetails				Umkartondetails						
			Abmaße (mm)			Netto- gewicht (g)	Verpackung- seinheiten	Abmaße (cm)			Volumen (cbm)	Bruttogewicht (Kg)	Nettogewicht (kg)
			L Länge	B Breite	T Tiefe			L Länge	B Breite	T Tiefe			
FL1L2DB2R20P	Blister Pack	2 x R20P	292	158	64	312	24	46	31.5	31	0.0449	9.0	7.5
FL1L2DD12	Display box	—	250	188	195	1332	4	51.5	40	21.5	0.0443	7.0	5.3
FL1L2CB2R14P	Blister Pack	2 x R14P	240	131	50	170	24	47	26	20	0.0244	4.1	5.0
FL1L2AAB2R6P	Blister Pack	2 x R6P	211	99	38	84	60	40	30	23	0.0276	6.0	5.3
FL1L2AAD24	Display box	—	230	154	150	1116	8	48	33	32.5	0.0515	10.5	8.9

## Taschenlampen & Laternen ▶ LED Handscheinwerfer



### Eigenschaften

- 3W Hochleistungs-LED und Duo-Farb-COB
- 2-in-1-Multifunktionslampe
- Fünf verschiedene Beleuchtungsmodi (niedriger Lichtstrahl/ hoher Lichtstrahl/weißes Licht / rotes Licht / rot blinken)
- Seitlicher Handgriff mit zwei Positionen mit einem faltbaren Griff

### Multi-Head LED Handscheinwerfer

- **Leistungsstark** Lichtentfernung bis zu 150m\*
- **Kleeblatt Reflektor System** für maximalen Fokus und Intensität
- **Energiesparende LED** bis zu 5 mal heller, 8 mal effizienter als herkömmliche Kryptonbirnen\*
- **Lange Lebensdauer** bis zu 500 Stunden beständiges Licht\*
- **Bis zu 100.000 Stunden LED Lebensdauer**
- **Einfache Handhabung** mit antirutschfestem Design

\*Camelion Labortests 2009: Leistung gemäß Batterie (Alkaline), Temperatur und Lichtverhältnissen der Umgebung.

#### Bestens für:

- Innen & Außengebrauch
- Militär, Wachschatz
- Werkstatt, Garage, Auto Service
- Handlich für Camping, Reisen, Angeln

Modell	Specifications						
	LEDs	LED Typ	Lumen	Batterie-modell	Material	erhältliche Farben	Wasser-resistent
S32	1	3W COB LED	230lm	3 x AA	Plastic	■ schwarz	Y
FL-16LED	16	Super Bright LED	32lm	4 x D/ 1 x 4R25	Plastic	■ gelb	Y
FL-9LED	9	Super Bright LED	18lm	4 x AA	Plastic	■ gelb	Y
CM25L	1	Super Bright LED	45lm	1 x 4R25	Plastic	■ gelb	Y

## 5 Beleuchtungsmodi

LED Handscheinwerfermodi



COB Laternenmodi



**S32**



CE

S32-3R6PCB



4 260216 456718



**16LED**

CE

**FL-16LED**



FL-16LED-4R20PCB



4 260033 155504



**9LED**

CE

**FL-9LED**



FL-9LED-4R6P



4 260033 155481



**1LED**

CE

**CM25L**



CM25L-4R25



4 260216 456770



### Verpackungsdetails

Artikel	Verpackungstyp	beinhaltete Batterien	Blister/Boxdetails				Umkartondetails						
			Abmaße (mm)			Nettogewicht (g)	Verpackungseinheiten	Abmaße (cm)			Volumen (cbm)	Bruttogewicht (Kg)	Nettogewicht (kg)
			L Länge	B Breite	T Tiefe			L Länge	B Breite	T Tiefe			
S32-3R6PCB	Color Box	3 x R6P	185	105	148	350	6	38.5	33	16.8	0.0214	2.6	2.35
FL-16LED-4R20PCB	Box	4 x R20P	250	123	135	708	12	52	39	30	0.0608	10.6	9.6
FL-9LED-4R6P	Shrink pack	4 x R6P	100	146	110	278	36	59	54	24	0.0765	12.0	10
CM25L-4R25	Shrink pack	1 x 4R25	255	110	115	800	12	53	32.5	28.5	0.0491	12.5	9.6



## Taschenlampen & Laternen ▶ LED Schlüsselanhänger



### LED Schlüsselanhänger

- Gummiertes und langlebiges Gehäuse
- Langes Dauerlicht bis zu 14 Stunden
- Eingebaute Super Bright LED

Bestens für:  
Reisen, Wandern, Camping

Spezifikationen							
Modell	LEDs	LED Typ	Lumen	Batterie Modell	Material	erhältliche Farben	Wasser-resistent (Y/N)
SL3013	1	weiß	5lm	3 x LR44	Kunststoff	<div style="display: flex; flex-direction: column; gap: 5px;"> <div><span style="display: inline-block; width: 10px; height: 10px; background-color: yellow; border: 1px solid black;"></span> gelb</div> <div><span style="display: inline-block; width: 10px; height: 10px; background-color: red; border: 1px solid black;"></span> rot</div> <div><span style="display: inline-block; width: 10px; height: 10px; background-color: green; border: 1px solid black;"></span> grün</div> <div><span style="display: inline-block; width: 10px; height: 10px; background-color: blue; border: 1px solid black;"></span> blau</div> </div>	N

## SL3013



**LED**

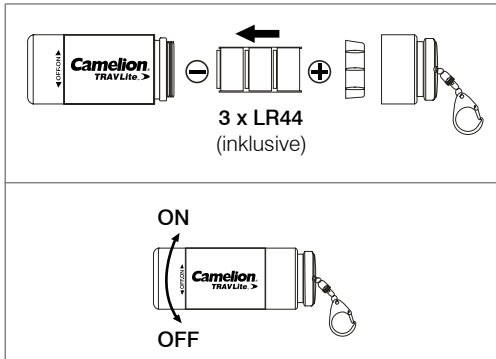

SL3013-3LR44BP



SL3013-3LR44-PB36



### Verpackungsdetails

Name	Artikel	Verpackungstyp	beinhaltete Batterien	Blister/Boxdetails				Umkartondetails						
				Abmaße (mm)			Nettogewicht (g)	Verpackungseinheiten	Abmaße (cm)			Volumen (cbm)	Bruttogewicht (Kg)	Nettogewicht (kg)
				L Länge	B Breite	T Tiefe			L Länge	B Breite	T Tiefe			
SL3013-3LR44BP	SL3013-3LR44BP	Blister Pack	3x LR44	167	155	103	26	192	32.5	31.5	45.5	0.0466	7.7	5.0
SL3013-3LR44-PB36	SL3013-3LR44-PB36	Display Box	3x LR44	395	165	225	850	12	41.5	24.5	34.5	0.0347	11.0	10.2

## Ideales Licht für Outdoor-Aktivitäten



### Hosentaschen LED Taschenlampe

- **Ultra Schock resistent** TPE Gehäuse bis zu 3m Fallhöhe.
- **Bis zu 40 Stunden Licht.\***
- **Wasserresistenter und wetterfester O Ring und versiegelte Schaltkonstruktion.**
- **Hoch Lumen LED** außergewöhnliche Beleuchtung, hohe Energieeffizienz und langlebig.
- **Schmales, kleines, handliches, tragbares Design** einschließlich Handgelenkgurt, ideal für Reisen.
- **Benötigt herkömmliche AAA Batterien.**

#### Bestens für:

Camping, Freizeitaktivitäten im Freien, Kindergarten

### LED Gummi Taschenlampen

- **Schwerbelastbares gummiertes Gehäuse**
- **Stoßfest bis zu 2m Fallhöhe**
- **Wasserresistent (IPX7\*)**
- **Bruchsichere optische Linsen**
- **Rutschfester Griff** Öl / Schmiere Resistenter Griff mit Druckknopfschalter und Gurt
- **LED mit bis zu 100.000 Stunden Lebensdauer**
- **Helligkeitsverstärkendes optisches Hohlraum Design**

#### Bestens für:

Reisen, Wandern, Camping, Angeln

\*Im Camelion Labortest 2009 wurden 3 Camelion Alkaline AAA Batterien verwendet; die LED Helligkeit schwächt sich ab, wenn die Kraft der Batterien schwach wird.

		Spezifikationen						
Modell	Name	LEDs	LED Typ	Lumen	Batterie-modell	Material	erhältliche Farben	Wasser-resistent
HP7011	Hosentaschen LED Taschenlampe	1	0.5W LED	45lm	3 x AAA	Gummi	<div style="display: inline-block; width: 10px; height: 10px; background-color: red; margin-right: 5px;"></div> rot <div style="display: inline-block; width: 10px; height: 10px; background-color: green; margin-right: 5px;"></div> grün	Y
PT1L2D	Gummi Taschenlampe	1	Superbright LED	45lm	2 x D	Gummi	<div style="display: inline-block; width: 10px; height: 10px; background-color: red; margin-right: 5px;"></div> rot <div style="display: inline-block; width: 10px; height: 10px; background-color: blue; margin-right: 5px;"></div> blau	Y
PT1L2AA	Gummi Taschenlampe	1	Superbright LED	45lm	2 x AA	Gummi	<div style="display: inline-block; width: 10px; height: 10px; background-color: red; margin-right: 5px;"></div> rot <div style="display: inline-block; width: 10px; height: 10px; background-color: blue; margin-right: 5px;"></div> blau	Y

## HP7011

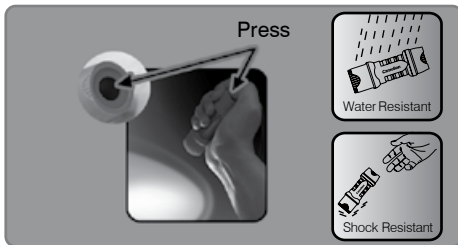

HP7011-3R03BP



## PT1L2D

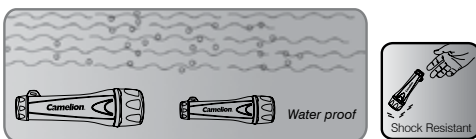

PT1L2D-2R20PBP



## PT1L2AA



PT1L2AA-2R6PBP



### Verpackungsdetails

Name	Artikel	Verpackungstyp	beinhaltete Batterien	Blister/Boxdetails			Nettogewicht (g)	Verpackungseinheiten	Umkartondetails			Bruttogewicht (Kg)	Nettogewicht (kg)	
				Abmaße (mm)					Abmaße (cm)					Volumen (cbm)
				L Länge	B Breite	T Tiefe			L Länge	B Breite	T Tiefe			
Hosentaschen LED Taschenlampe	HP7011-3R03BP	Doppelblister	3 x R03P	110	190	40	96.5	48	51.5	21.5	26.5	0.0294	6.4	4.7
Gummi Taschenlampe	PT1L2D-2R20PBP	Doppelblister	2 x R20P	305	175	70	446	24	50.5	45	33	0.0750	11.7	10.7
Gummi Taschenlampe	PT1L2AA-2R6PBP	Doppelblister	2 x R6P	248	120	50	161	48	49.5	36	33	0.0588	8.7	7.7

# Taschenlampen & Laternen ▶ Penlight Taschenlampe

## Ein elegantes Geschenk und ein handliches Werkzeug



- Kraftvoller Punktstrahler
- Langlebiges Flugzeug Aluminium
- Starker Taschenclip
- Druckknopfschalter

### geeignet für

- nützliches Werkzeug für Ärzte
- elegantes, modisches Geschenk
- hilfreiches Anzeigeelement während Präsentationen und Vorträgen



### Spezifikationen

Modell	Name	Birnentyp	Spannung/Ampere	Batterie modell	Material	erhältliche Farben	Wasser-resistent
DL2AAAS	Penlight Taschenlampe	Vakuum	2.2V/250mA	2AAA	Flugzeug-Aluminium	☐ Silber	N

### Verpackungsdetails

Artikel	Verpackungstyp	beinhaltete Batterien	Blister/Boxdetails				Umkartondetails						
			Abmaße (mm)			Nettogewicht (g)	Verpackungseinheiten	Abmaße (cm)			Volumen (cbm)	Bruttogewicht (Kg)	Nettogewicht (kg)
			L Länge	B Breite	T Tiefe			L Länge	B Breite	T Tiefe			
DL2AAAS	Blister Pack	2 x R03P	200	155	115	56	100	48.5	39.0	25.0	0.0479	5.6	7.0



## ► LED Inspektionsleuchte

### Ideales Licht am Arbeitsplatz

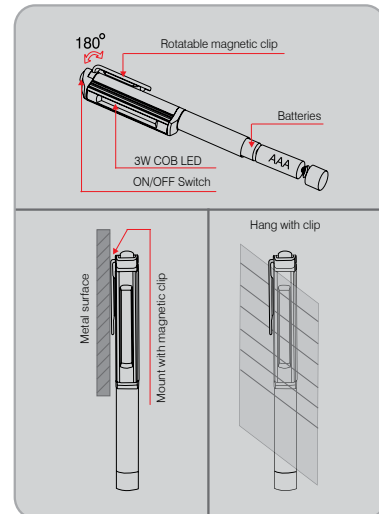

### LED Inspektionsleuchte

- Leistungsstarke 3W COB Beleuchtung
- Langlebiges CNC-bearbeitetes legiertes Aluminiumgehäuse
- Drehbarer Magnet Clip
- Nicht-auswechselbare LED mit bis zu 50.000 Stunden Lebensdauer



### Spezifikationen

Modell	LEDs	LED Typ	Lumen	Batteriemodell	Material	erhältliche Farben	Wasser-resistent (Y/N)
T11	1	3W COB LED	200lm	3 x AAA	Aluminium	<div style="display: flex; gap: 5px;"> <div style="width: 10px; height: 10px; background-color: blue; border: 1px solid black;"></div> Blau                     <div style="width: 10px; height: 10px; background-color: red; border: 1px solid black;"></div> Rot                     <div style="width: 10px; height: 10px; background-color: silver; border: 1px solid black;"></div> Silber                 </div>	N

### Verpackungsdetails

Artikel	Verpackungstyp	beinhaltete Batterien	Blister/Boxdetails				Umkartondetails						
			Abmaße (mm)			Nettogewicht (g)	Verpackungseinheiten	Abmaße (cm)			Volumen (cbm)	Bruttogewicht (Kg)	Nettogewicht (kg)
			L Länge	B Breite	T Tiefe			L Länge	B Breite	T Tiefe			
T11-3R03PD12	Display Box	3 x R03P	202	125	40	94	48	58	36.5	22.5	0.0477	5.5	4.5

**Bestes Licht für den Outdoor Bereich**



**Hochwertige Aluminium-Taschenlampen mit maximaler Ausleuchtung**

- Hochleistungschip SMD-Technologie
- Unzerbrechliche eloxierte Aluminium Legierung
- Ultrahohe Leuchtkraft

**Bestens für:**

fachgerechte Anforderungen bei:  
Sicherheits- und Rettungsdiensten, Polizei, Militär u.a.  
Freizeitaktivitäten aller Art

		Spezifikationen						
Modell	Name	LEDs	LED Typ	Lumen	Batterie-modell	Material	erhältliche Farben	Wasser-resistent
CT4004	9 LED Flashlight	9	LED Technologie	120lm	3 x AAA	Aluminium	<div style="display: flex; align-items: center; gap: 5px;"> <div style="width: 10px; height: 10px; background-color: black; border: 1px solid black;"></div> Schwarz                     <div style="width: 10px; height: 10px; background-color: silver; border: 1px solid black; margin-left: 10px;"></div> Silber                 </div>	N

CT4004

**9 LED**



CT4004



### Verpackungsdetails

Artikel	Name	Verpackungstyp	beinhaltete Batterien	Blister/Boxdetails					Verpackungseinheiten	Umkartondetails				
				Abmaße (mm)			Nettogewicht (g)	Abmaße (cm)			Volumen (cbm)	Bruttogewicht (Kg)	Nettogewicht (Kg)	
				L Länge	B Breite	T Tiefe		L Länge		B Breite				T Tiefe
CT4004	9 LED Flashlight	Double blister	3 x R03P	244	123	40	149.9	120	51	38	56	0.1085	20	19

## Taschenlampen & Laternen ▶ LED Kopflampen



Camelion Kopflampen sind mit einer ausgezeichneten Helligkeit, Langlebigkeit und speziellen Eigenschaften ausgestattet. So verfügen beide Kopflampen über verschiedene Beleuchtungsmodi, welche sie zum unverzichtbaren Begleiter auf der Arbeit, beim Sport, Wandern und Angeln sowie vielen anderen In- und Outdoor-Aktivitäten machen.

### S58

#### Leichtgewicht mit maximaler Leuchtkraft

- Leistungsstarke LED mit COB Technologie
- Leuchtkraft bis zu 120 Lumen
- Hohe Lebensdauer
- Drei Beleuchtungsmodi
- Kippbares Leuchtelement für max. Ausleuchtung
- Geringer Stromverbrauch
- Betrieb 3 AAA Batterien (inkl.)

### CT4007

#### 3 Watt Kopflampe

- Hochleistungschip SMD-Technologie
- Niedriger Stromverbrauch
- Ultrahohe Leuchtkraft
- 3 verschiedene LED Modus

#### Bestens für:

Camping, Außenbereich, Höhlenwandern

Modell	LED Typ	Lumen	Batterie modell	Material	erhältliche Farben	Wasser-resistent
S58	3W COB LED	120lm	3 x AAA	Plastic	■ schwarz	N
CT4007	Hochleistungschip SMD Technologie	130lm	3 x AAA	Plastic	■ schwarz	N

S58

## 3W COB LED Kopflampe 3 Beleuchtungsmodi



S58-3LR03DB



4 260216 457142

CT4007

## 3 Watt Kopflampe



CT4007



4 260030 255764

### Verpackungsdetails

Artikel	Verpackungs- styp	beinhaltete Batterien	Blister/Boxdetails					Umkartondetails					
			Abmaße (mm)			Netto- gewicht (g)	Verpackung- seinheiten	Abmaße (cm)			Volumen (cbm)	Bruttoge- wicht (Kg)	Nettoge- wicht (kg)
			L Länge	B Breite	T Tiefe			L Länge	B Breite	T Tiefe			
S58-3LR03DB	Doppel- blister	3xLR03	285	210	268	99.5	48	55	43.5	30.5	0.0729	5.7	4.78
CT4007	Doppel- blister	3 x LR03	245	125	100	150.5	100	52	38	58.5	0.1156	15.5	13.5





**Ideales Licht am Arbeitsplatz**



**Werkstattleuchte + Multi Light 2 in 1**

- Hervorragende Beleuchtung durch 3W COB LED  
(in the english catalogue is a mistake, not "my", but "by")
- starker Magnetknopf und 360° schwenkbarer Haken
- gummiertes und langlebiges ABS Gehäuse für mehr Komfort

Bestens für:  
Beruf, zu Hause und Büro

Spezifikationen						
Modell	LED Typ	Lumen	Batteriemodell	Material	erhältliche Farben	Wasser-resistent (Y/N)
SL5240N	3W COB LED	220lm	3 x AA	ABS Kunststoff	 Schwarz + Orange	N
SL7280N	3W COB LED	200lm	3 x AAA	ABS Kunststoff	 Schwarz + Orange	N

## Werkstattleuchte



**SL5240N**  
**3W COB LED**



SL5240N-3R6PD12



## Multi Light 2 in 1



**SL7280N**  
**3W COB LED**



SL7280N-3R03PD12



		Verpackungsdetails											
Artikel	Verpackungstyp	beinhaltete Batterien	Blister/Boxdetails				Umkartondetails						
			Abmaße (mm)			Nettogewicht (g)	Verpackungseinheiten	Abmaße (cm)			Volumen (cbm)	Bruttogewicht (Kg)	Nettogewicht (kg)
			L Länge	B Breite	T Tiefe			L Länge	B Breite	T Tiefe			
SL5240N-3R6PD12	Display Box	3x R6P	202	227	210	1750	4	49	24	46	0.0541	9.0	7.0
SL7280N-3R03PD12	Display Box	3x R03P	158	305	96	1250	4	32.5	32	21.5	0.0224	5.0	4.2

## Taschenlampen & Laternen ▶ Profi Werkstattleuchten



Geeignet für: Profis, Camping, Outdoor, Höhlenforschung

### S20

#### Eigenschaften

- Leistungsstarke 8W COB LED-Beleuchtung
- 2 Beleuchtungsmodi: hoher Lichtstrahl / niedriger Lichtstrahl
- 360° drehbarer Standfuß, kann in jede Richtung eingestellt werden, bequem zu tragen oder auf den Tisch stellen
- Lange COB Lebensdauer, muss nicht ersetzt werden, extrem energiesparend

#### Spezifikationen

- Stromquelle: Li-ion 18650, 3,7V, 4000mAh
- Lichtquelle: 8W COB LED
- Lichtstrom hoch: 500 Lumen niedrig: 300 Lumen
- Kontinuierliche Betriebszeit: hoch 2 Std. Niedrig 5 Std.
- Abmessungen: 225 x 195 x 58mm
- Zubehör: USB Ladekabel L = 1,2m

### S21

#### Eigenschaften

- Wiederaufladbar - betrieben mit einem eingebauten 2200mAh Li-ion Akkupack
- Portabel und leichtgewichtig - ausgestattet mit einem Griff und ein abnehmbarer Standfuß, leicht zu tragen, zum aufstellen oder aufhängen
- Wetterfest - hervorragend für Außer Haus Anwendung, 360° drehbar
- Verstellbarer Griff und Standfuß - 360° drehbar, kann leicht nach Ihren Anforderungen angepasst werden

#### Spezifikationen

- Stromquelle: Li-ion 18650, 7,4V, 2200mAh
- Lichtquelle: 10W COB
- Eingang: DC 8,4V, 1A max.
- Ladezeit: ca. 3 Std.
- Farbtemperatur: 6000K - 6500K
- Lichtstrom: 800 Lumen
- Lichtstrahlwinkel: 120°
- Betriebszeit: 4 Std.
- Schutzklasse: IP65
- Abmessungen: 123 x 132 x 250mm
- Zubehör: AC Adapter und KFZ Ladegerät

### S22

#### Eigenschaften

- Wiederaufladbar - betrieben mit einem eingebauten 4400mAh Li-ion Akkupack
- Portabel und leichtgewichtig - ausgestattet mit einem Griff und ein abnehmbarer Standfuß, leicht zu tragen, zum aufstellen oder aufhängen
- Wetterfest - hervorragend für Außer Haus Anwendung, 360° drehbar
- Verstellbarer Griff und Standfuß - 360° drehbar, kann leicht nach Ihren Anforderungen angepasst werden

#### Spezifikationen

- Stromquelle: Li-ion 18650, 7,4V, 4400mAh
- Lichtquelle: 20W COB
- Eingang: DC 8,4V, 1A max.
- Ladezeit: ca. 6 Std.
- Farbtemperatur: 6000K - 6500K
- Lichtstrom: 1600 Lumen
- Lichtstrahlwinkel: 120°
- Betriebszeit: 4 Std.
- Schutzklasse: IP65
- Abmessungen: 163 x 163 x 300mm
- Zubehör: AC Adapter und KFZ Ladegerät

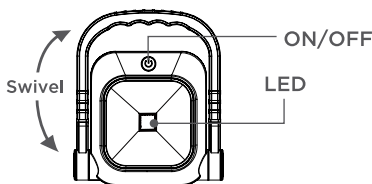
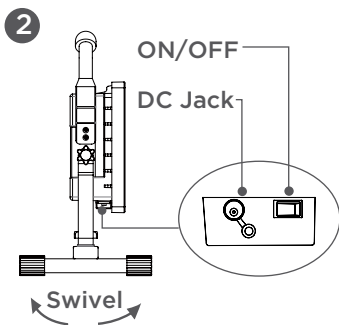
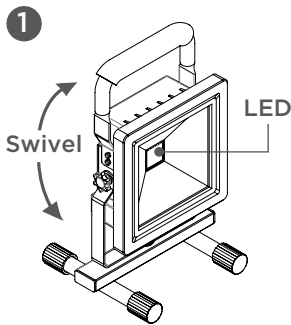

## Spezifikationen

Modell	LED Typ	Lumen	Batteriemodell	Gehäusematerial	erhältliche Farben	Wasser-resistent (Y/N)
S20	8W COB LED	500lm	Li-ion 18650	Kunststoff	Schwarz	N
S21	10W COB LED	800lm	Li-ion 18650	Kunststoff	Gelb	Y
S22	20W COB LED	1600lm	Li-ion 18650	Kunststoff	Rot	Y

## Verpackungsdetails

Artikel	Verpackungstyp	beinhalten Batterien	Blister/Boxdetails					Umkartondetails					
			Abmaße (mm)			Nettogewicht (g)	Verpackungseinheiten	Abmaße (cm)			Volumen (cbm)	Bruttogewicht (Kg)	Nettogewicht (kg)
			L Länge	B Breite	T Tiefe			L Länge	B Breite	T Tiefe			
S20-CB	Color Box	Li-ion 18650	205	75	240	600	12	47	42.5	26	0.0519	7.7	7.2
S21-CB	Color Box	Li-ion 18650	130	110	225	1100	12	45.5	40.5	24.5	0.0451	14.2	13.2
S22-CB	Color Box	Li-ion 18650	170	120	270	1600	10	61.5	35.5	29	0.0633	17	16

## Ideal für den Haushalt

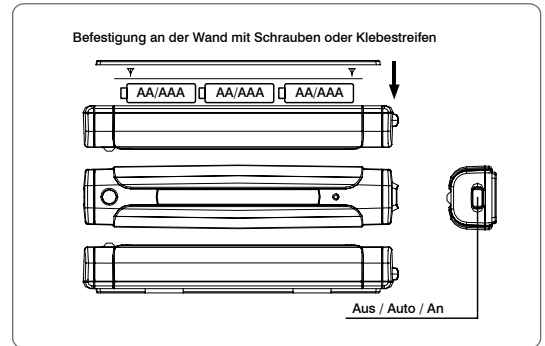

### Sensorleuchte

- Breiter Sensorwinkel
- Lange Sensordistanz
- Wahl der Montage durch Klebeband oder Schrauben
- Abnehmbarer Körper von der montierten Basis

### Bestens für:

Schlafzimmer, Flur, Treppenhaus, Badezimmer



SL7018-3R6TB



### Spezifikationen

Modell	Bulb Typ	Lumen	Batteriemodell	Material	erhältliche Farben	Wasser-resistent (Y/N)
SL7018	Super Bright LED	15lm	3 x AA	Kunststoff	<input type="checkbox"/> weiß	N

### Verpackungsdetails

Artikel	Verpackungstyp	beinhaltete Batterien	Blister/Boxdetails				Verpackungseinheiten	Umkartondetails					
			Abmaße (mm)			Nettogewicht (g)		Abmaße (cm)			Volumen (cbm)	Bruttogewicht (Kg)	Nettogewicht (kg)
			L Länge	B Breite	T Tiefe			L Länge	B Breite	T Tiefe			
SL7018-3R6TB	Blister Pack	3 x R6P	190	110	48	139	48	52.5	44.5	21.5	0.0502	7.9	6.7



## LED Ersatzlampen



## Spezifikation

Model No.	Lampentyp	Spannung	Ampere	Watt	Lumen	Farbtemperatur in Kelvin	Socket	durchschnittliche Lebensdauer	Batteriesorte
<b>BL304 WN</b>	LED Taschenlampenbirne	3 V	0,13	0.4W	30	6000--8000 (Tageslicht)	P 13.5S	10,000	2x(AA/AAA/D/C)
<b>BL406 WN</b>	LED Taschenlampenbirne	4.5 V	0,13	0.6W	38	6000--8000 (Tageslicht)	P 13.5S	10,000	3x(AA/AAA/D/C 3LR12,3R12)
<b>BL608 WN</b>	LED Taschenlampenbirne	6 V	0,13	0.8W	42	6000--8000 (Tageslicht)	P 13.5S	10,000	4x(AA/AAA/D/C), 4R25

### Verpackungsdetails

Artikel	Name	Verpackungstyp	Blister/Boxdetails				Umkartondetails						
			Abmaße (mm)			Nettogewicht (g)	Verpackungseinheiten	Abmaße (cm)			Volumen (cbm)	Bruttogewicht (Kg)	Nettogewicht (kg)
			L Länge	B Breite	T Tiefe			L Länge	B Breite	T Tiefe			
BL304WN-BP1	LED Ersatzbirnen	Blister Pack	92	55	14	6	480	30.5	30	24.8	0.0227	4.4	2.4
BL406WN-BP1			92	55	14	6	480	30.5	30	24.8	0.0227	4.4	2.4
BL608WN-BP1			92	55	14	6	480	30.5	30	24.8	0.0227	4.4	2.4

# Promotionartikel

---

---



## Maximale Wirkung, Minimaler Platz, Optimaler Umsatz

Wenn Sie möchten, dass Ihre Camelion Produkte eine maximale Wirkung haben, brauchen Sie optimales Verkaufszubehör.

Für die neuesten Verkaufszubehöre kontaktieren Sie uns unter [info@camelion.com](mailto:info@camelion.com)



### Metal Thekendisplay

- WCD-02: 33x43x22cm (6 Haken)
- WCD-03: 33x58x22cm (9 Haken)
- WCD-05: 44x66x20cm (12 Haken)
- Robuste Stahlkonstruktion
- Einfach aufzustellen und zu bestücken
- Idealer Eye Catcher mit wenig Platzbedarf
- Erhältlich in Metall schwarz



### Metal Thekendisplay

**MFD-02**

- Robuste Lochwand aus gebürstetem Stahl
- 16 Haken sind im Lieferumfang enthalten
- Leichter Aufbau (ohne schrauben oder hämmern)
- Inklusive Aufbauanleitung
- Professionelles Design
- BxHxT: 46x70x26cm (16 Haken Aufsteller)



### Metal Bodendisplay

**WCD-06**

- 10 Racks mit jeweils 2 Haken (B=15cm)
- Einfache und leichtgewichtige Konstruktion
- B x H x T: 30x158x35 cm

**Menge pro Haken:**  
 AAA Größe: 10 Packs  
 AA Größe: 7 Packs  
 9V Größe: 6 Packs  
 C Größe: 5 Packs  
 D Größe: 4 Packs



### Metal Bodendisplay

**MFD-03**

- Robuste Lochwand aus gebürstetem Stahl
- 36 Haken sind im Lieferumfang enthalten
- Leichter Aufbau (ohne schrauben oder hämmern)
- Inklusive Aufbauanleitung
- Professionelles Design
- B x H x T: 80 x 180 x 61 cm



### Metal Bodendisplay

**MFD-06**

**Robuste Stahlkonstruktion für eine lange Lebensdauer**

Bei diesem Display präsentieren Sie Ihre Camelion Produkte ansprechend und klar. Das leicht geschwungene Bodendisplay fokussiert die Aufmerksamkeit direkt auf das Produktsortiment und darüber hinaus betont es die Marke Camelion - ein wichtiger Impuls für eine positive Kaufentscheidung.

B x H x T: 107 x 177 x 33cm



**DR-11**



**DR-12**

### Batterie Bodendisplay

- Bodendisplay in Batterieform sorgt für eine hohe Markenwiedererkennung
- Maximale Markenaufmerksamkeit durch prägnante Grafik
- Stabiles Material ermöglicht einen einfachen Transport
- Ideal für den Einzelhandel und Messen
- DR11: B x H x T: 60 x 158 x 31 cm
- DR12: B x H x T: 42 x 70,5 x 21 cm

## Promotionartikel

# Display Box



### DR16 Promotion Display "8+4 free"

- Plus Alkaline Bodendisplay für Promotion Blister "8+4 free" (AA / AAA)
- Höhe (gesamt) 1,17m + Palette
- Breite 0,55m
- Tiefe 0,38m
- Material Pappe
- Oberfläche glänzend
- 12x Gitter = 12 Ablagefächer
- 48x LR6 "8+4 free" (8 Ablagefächer)  
6 Blister per Ablagefach
- 36 x LR03 "8+4 free" (4 Ablagefächer)  
9 Blister per Ablagefach
- 84 Blister gesamt



Plus Alkaline LR6 BP8+4  
Art. Nr. 110 84006  
EAN 4260216453915  
Umkarton 48 / VE 6



4 260216 453915



Plus Alkaline LR03 BP8+4  
Art. Nr. 110 84003  
EAN 4260216453922  
Umkarton 48 / VE 6



4 260216 453922



### DR16 Promotion Display "24"

- Plus Alkaline Bodendisplay für Plastik Box "24" (AA / AAA)
- Höhe (gesamt) 1,17m + Palette
- Breite 0,55m
- Tiefe 0,38m
- Material Pappe
- Oberfläche glänzend
- 32x Gitter = 32 Ablagefächer
- 60 x LR6 "24" (20 Ablagefächer)  
3 Boxen per Ablagefach
- 48 x LR03 "24" (12 Ablagefächer)  
4 Boxen per Ablagefach
- 108 Boxen gesamt



Plus Alkaline LR6 PB24  
Art. Nr. 111 02406  
EAN 4260033150455  
Umkarton 30 / VE 6



4 260033 150455



Plus Alkaline LR03 PB24  
Art. Nr. 111 02403  
EAN 4260033150462  
Umkarton 30 / VE 6



4 260033 150462



### DR16 Promotion Display "40"

- Plus Alkaline Bodendisplay für Shrink "SP40" (AA / AAA)
- Höhe (gesamt) 1,17m + Palette
- Breite 0,57m
- Tiefe 0,38m
- Material Pappe
- Oberfläche glänzend
- 126 x LR6 / AA SP40  
3 Reihen x 6 x 7 Packs = 126 Packs
- 64 x LR03 / AAA SP40  
1 Reihe x 8 x 8 Packs = 64 Packs
- 190 Packs gesamt



Plus Alkaline LR6/AA SP40  
Art. Nr. 11104006  
EAN 4260216456428  
Umkarton 12



4 260216 456428



Plus Alkaline LR03/AAA SP40  
Art. Nr. 11104003  
EAN 4260216456435  
Umkarton 16



4 260216 456435

HW-01



HW-03



HW-04



HW-05



HW-06



HW-07



## Folgende Racks

- HW-01** Metallhalter mit 5 Haken  
W x H: 10 x 75 cm
- HW-03** Kunststoffhalter schwarz mit 5 Haken  
W x H: 7 x 70 cm
- HW-04** Kunststoffhalter transparent mit 12 Haken  
W x H: 7.5 x 62 cm
- HW-05** Kunststoffhalter weiß mit 12 Haken  
W x H: 6.2 x 77.5 cm
- HW-06** Kunststoffhalter schwarz mit 12 Haken  
W x H: 84 x 11.3 cm
- HW-07** Kunststoffhalter transparent mit 12 Haken  
W x H: 84 x 11.3 cm



## Kugelschreiber

PN-04R



## Kugelschreiber

PN-04B



## Papier Tasche

PB-01

- Material: Papier
- B x H x T: 54x14x44.5cm



## Kunstfasergewebte Tasche

HB-04

- Material: fiber
- B x H x T: 38x34x10cm



## Caps

C-01

Bequeme Golf-Cappies für alle Größen einstellbar in modischen Farben



# Camelion Katalog 2020 Register

Seite	Produkt	Art.Nr.	EAN Code	Seite	Produkt	Art.Nr.	EAN Code	Seite	Produkt	Art.Nr.	EAN Code
<b>LITHIUM P7 / 9V LITHIUM BATTERIES</b>				14	R14P-BP2B	102 00214	4260033151025	19	CR2477-BP1	130 01477	4260216455353
6	FR6-BP2	190 00206	4260033154859	14	R6P-BP4B	102 00406	4260033151049	19	CR927-BP1	130 01927	4260216452475
6	FR03-BP2	190 00203	4260033154873	14	R03P-BP4B	102 00403	4260033151070	19	CR1216-BP5	130 05216	4260033152718
6	ER9V-BP1	190 00122	4260216450334	14	R6P-HP12B	102 01206	4260033151438	19	CR1220-BP5	130 05122	4260033152701
6	ER9V-SP1	191 00122	4260216455599	14	6F22-BP1B	102 00122	4260033151094	19	CR1225-BP5	130 05225	4260033152695
<b>DIGI ALKALINE / BLISTER</b>				<b>SUPER HEAVY DUTY GRÜN</b>				19	CR1616-BP5	130 05161	4260033152688
7	LR20-BP2DG	112 10220	4260216453885	14	R20-BP2G	100 00220	4260033156280	19	CR1620-BP5	130 05620	4260033152671
7	LR14-BP2DG	112 10214	4260216453892	14	R20-BP4G	100 00420	4260033156358	19	CR1632-BP5	130 05632	4260216455797
7	LR6-BP4DG	112 10406	4260033154521	15	R14-BP2G	100 00214	4260033156297	19	CR2016-BP5	130 05016	4260033152664
7	LR6-BP2DG	112 10206	4260033154538	15	R14-BP4G	100 00414	4260033156389	19	CR2025-BP5	130 05025	4260033152657
7	LR03-BP4DG	112 10403	4260033154545	15	R14-BP6G	100 00614	4260033150936	19	CR2032-BP5	130 05032	4260033152640
7	LR03-BP2DG	112 10203	4260033154552	15	R6-BP8G	100 00806	4260033156402	19	CR2430-BP5	130 05430	4260216455803
7	6LR61-BP1DG	112 10122	4260216454028	15	R6-BP4G	100 00406	4260033156303	19	CR2450-BP5	130 05450	4260216455810
<b>PLUS ALKALINE</b>				15	R6-BP10G	100 01006	4260033156396	19	CRVP01-BP6	130 00600	4260216456145
8	LR20-BP2	110 00220	4260033150004	15	R03-BP4G	100 00403	4260033156327	<b>ALKALINE KNOPFZELLEN</b>			
8	LR14-BP2	110 00214	4260033150011	15	R03-BP8G	100 00803	4260033156426	20	AG1-BP2 (0%HG)	120 50201	4260216454783
8	LR6-BP4	110 00406	4260033150028	15	6F22-BP1G	100 00122	4260033156341	20	AG2-BP2 (0%HG)	120 50202	4260216454790
8	LR6-BP2	110 00206	4260033150035	15	6F22-BP2G	100 00222	4260033156365	20	AG3-BP2 (0%HG)	120 50203	4260216454806
8	LR03-BP4	110 00403	4260033150042	16	3R12-BP1G	100 00112	4260033156372	20	AG4-BP2 (0%HG)	120 50204	4260216454622
8	LR03-BP2	110 00203	4260033150059	16	R20-SP2G	101 00220	4260033156433	20	AG5-BP2 (0%HG)	120 50205	4260216454813
8	4+4LR6	110 44806	4260216451096	16	R14-SP2G	101 00214	4260033156440	20	AG6-BP2 (0%HG)	120 50206	4260216454820
8	4+4LR03	110 44803	4260216451102	16	R6-SP2G	101 00206	4260033156464	20	AG7-BP2 (0%HG)	120 50207	4260216454837
9	LR6-BP10	110 01006	4260033150097	16	R6-SP4G	101 00406	4260033156457	20	AG8-BP2 (0%HG)	120 50208	4260216454844
9	LR03-BP10	110 01003	4260033150103	16	R03-SP2G	101 00203	4260033156488	20	AG9-BP2 (0%HG)	120 50209	4260216454851
9	LR6-HP12	110 01206	4260033150424	16	R03-SP4G	101 00403	4260033156471	20	AG10-BP2 (0%HG)	120 50210	4260216454608
9	6LR61-BP1	110 00122	4260033150066	16	6F22-SP1G	101 00122	4260033156495	20	AG11-BP2 (0%HG)	120 50211	4260216454868
9	LR1-BP2	110 00201	4260033150080	16	3R12-SP1G	10100112	4260033156501	20	AG12-BP2 (0%HG)	120 50212	4260216454875
9	LR1-BP5	110 00501	4260216455780	17	4R25-SP1G	10100125	4260033156211	20	AG13-BP2 (0%HG)	120 50213	4260216454615
9	LR61-BP2	110 00261	4260033150295	17	FPG-GB40	101 00400	4260033150905	20	625A-BP2 (0%HG)	120 50125	4260216454882
9	3LR12-BP1	110 00112	4260033150073	17	4+2R6PG-BP	100 42606	4260216456138	20	AG0-BP10 (0%HG)	120 51000	4260216454899
9	LR6 bulk	110 90006	-	17	4+2R03PG-BP	100 42603	4260216456121	20	AG1-BP10 (0%HG)	120 51001	4260216454905
9	LR03 bulk	110 90003	-	17	R6-SP8G	101 08006	4260216451118	20	AG2-BP10 (0%HG)	120 51002	4260216454912
10	LR6-SP40HFB	111 04006	4260216456428	17	R03-SP8G	101 08003	4260216451188	20	AG3-BP10 (0%HG)	120 51003	4260216454929
10	LR03-SP40HFB	111 04003	4260216456435	17	R6-SP12G	101 01206	4260033156266	20	AG4-BP10 (0%HG)	120 51004	4260216454400
10	LR6-SP2	111 00206	4260033150332	17	R03-SP12G	101 01203	4260216451199	20	AG5-BP10 (0%HG)	120 51005	4260216454936
10	LR6-SP4	111 00406	4260033150325	17	R6P-PB24G	101 02406	4260033157454	20	AG6-BP10 (0%HG)	120 51006	4260216454943
10	LR03-SP2	111 00203	4260033150356	17	R03P-PB24G	101 02403	4260033157447	20	AG7-BP10 (0%HG)	120 51007	4260216454950
10	LR03-SP4	111 00403	4260033150349	<b>POTO LITHIUM BATTERIEN</b>				20	AG8-BP10 (0%HG)	120 51008	4260216454967
10	LR14-SP2	111 00214	4260033150318	18	CR123A-BP1	190 01123	4260033153364	20	AG9-BP10 (0%HG)	120 51009	4260216454974
10	LR20-SP2	111 00220	4260033150301	18	CR123A-BP2	190 02123	4260216456688	20	AG10-BP10 (0%HG)	120 51010	4260216454981
10	6LR61-SP1	111 00122	4260033150363	18	2CR5-BP1	190 01125	4260033153395	20	AG11-BP10 (0%HG)	120 51011	4260216454998
10	3LR12-SP1	111 00112	4260033150370	18	CR-P2-BP1	190 01152	4260033153371	20	AG12-BP10 (0%HG)	120 51012	4260216455001
11	LR6-PB24	111 02406	4260033150455	18	CR2-BP1	190 01142	4260033153388	20	AG13-BP10 (0%HG)	120 51013	4260216455018
11	LR03-PB24	111 02403	4260033150462	<b>LITHIUM KNOPFZELLEN</b>				21	A11-BP1(0%HG)	110 50111	4260216455049
11	LR6-PB20	111 02006	4260216453106	19	CR1216-BP1	130 01216	4260033152831	21	A23-BP1(0%HG)	110 50123	4260216455056
11	LR03-PB20	111 02003	4260216453113	19	CR1220-BP1	130 01122	4260033152824	21	A27-BP1(0%HG)	110 50127	4260216455063
11	6LR61-PB6	111 00622	4260033150479	19	CR1225-BP1	130 01225	4260033152817	21	A32-BP1(0%HG)	110 50132	4260216455070
11	LR6-PBH24	111 12406	4260033155092	19	CR1616-BP1	130 01161	4260033152800	21	A23-BP5(0%HG)	110 50523	4260216455087
11	LR03-PBH24	111 12403	4260033155108	19	CR1620-BP1	130 01620	4260033152794	21	A27-BP5(0%HG)	110 50527	4260216455094
11	CM-FA-01	111 00029	4260033155160	19	CR1632-BP1	130 01632	4260033152923	21	4LR44-BP1 (0%HG)	120 50144	4260216455025
12	LR6-SP10-DA	111 01006	4260033157249	19	CR2016-BP1	130 01016	4260033152787	21	4LR44-BP5 (0%HG)	120 50544	4260216455827
12	LR03-SP10-DA	111 01003	4260033157256	19	CR2025-BP1	130 01025	4260033152770	21	4LR43-BP1 (0%HG)	120 00143	4260216455025
<b>LIMITED EDITION</b>				19	CR2032-BP1	130 01032	4260033152763	<b>ZINK-LUFT KNOPFZELLEN</b>			
12	10+2-LR6-DA	111 01206	4260216456443	19	CR2320-BP1	130 01320	4260033152756	22	A13-BP6 (0%HG)	150 56013	4260030253975
12	10+2-LR03-DA	111 01203	4260216456650	19	CR2330-BP1	130 01330	4260033152749	22	A10-BP6 (0%HG)	150 56010	4260030253968
13	8+4LR6-BP	110 84006	4260216453915	19	CR2325-BP1	130 01325	4260033152848	22	A675-BP6 (0%HG)	150 56675	4260030253999
13	8+4LR03-BP	110 84003	4260216453922	19	CR2430-BP1	130 01430	4260033152732	22	A312-BP6 (0%HG)	150 56312	4260030253982
<b>SUPER HEAVY DUTY BLAU</b>				19	CR2450-BP1	130 01450	4260033152725				
14	R20P-BP2B	102 00220	4260033151018								

Seite	Produkt	Art.Nr.	EAN Code	Seite	Produkt	Art.Nr.	EAN Code	Seite	Produkt	Art.Nr.	EAN Code
<b>SILVER OXIDE</b>				29	NH-AA2500BP2	170 25206	4260033151827	58	FL1L2DR20P	302 00026	4260033155542
22	SR41-BP1 (0%HG)	140 51041	4260216455117	29	NH-AA2300BP4	170 23406	4260033151742	58	FL1L2DD12	302 00043	4260033155610
22	SR43-BP1 (0%HG)	140 51043	4260216455124	29	NH-AA2300BP2	170 23206	4260033151735	58	FL1L2CB2R14P	302 00045	4260216454677
22	SR44-BP1 (0%HG)	140 51044	4260216455131	29	NH-AA2000BP2	170 20206	4260033151582	58	FL1L2AA2R6P	302 00025	4260033155566
22	SR54-BP1 (0%HG)	140 51054	4260216455148	29	NH-AA1800BP4	170 18406	4260033151612	58	FL1L2AAD24	302 00044	4260033155603
22	SR57-BP1 (0%HG)	140 51057	4260216455155	29	NH-AA1800BP2	170 18206	4260033151605	60	FL-16LED	302 00033	4260033155504
22	SR58-BP1 (0%HG)	140 51058	4260216455162	29	NH-AA1500BP2	170 15206	4260033151629	60	FL-9LED	302 00034	4260033155481
22	SR59-BP1 (0%HG)	140 51059	4260216455179	30	NH-AAA1100BP4	170 11403	4260033151957	60	S32 2in1 Spotlight	30200055	4260216456718
22	SR60-BP1 (0%HG)	140 51060	4260216455186	30	NH-AAA1100BP2	170 11203	4260033151940	60	CM25L	30200054	4260216456770
22	SR63-BP1 (0%HG)	140 51063	4260216455193	30	NH-AAA1000BP4	170 10403	4260033151889	62	SL3013 LED Key Chain	302 00047	4260216456084
22	SR66-BP1 (0%HG)	140 51066	4260216455209	30	NH-AAA1000BP2	170 10203	4260033151872	62	SL3013 LED Key Chain in Fishbowl with 36x pieces	302 00046	4260216454059
22	SR69-BP1 (0%HG)	140 51069	4260216455216	30	NH-AAA900BP4	170 09403	4260033151766	64	HP7011-3R03PBP	302 00028	4260216450136
22	SR41-BP5 (0%HG)	140 55041	4260216455223	30	NH-AAA900BP2	170 09203	4260033151759	64	PT1L2D-2R6PBP	302 00053	4260216456381
22	SR43-BP5 (0%HG)	140 55043	4260216455230	30	NH-AAA800BP2	170 08203	4260033151667	64	PT1L2AA-2R6PBP	302 00052	4260216456374
22	SR44-BP5 (0%HG)	140 55044	4260216455247	31	NH-AAA600BP4	170 06403	4260033151711	66	DL2AAS Aluminium Doctor Penlight incl. 2x CAM. Super Heavy Duty AAA batteries BLUE / blister	300 00017	4260033154347
22	SR54-BP5 (0%HG)	140 55054	4260216455254	31	NH-AAA600BP2	170 06203	4260033151704				
22	SR57-BP5 (0%HG)	140 55057	4260216455261	31	NH-9V250BP1	170 25122	4260033151810				
22	SR58-BP5 (0%HG)	140 55058	4260216455278	31	NH-9V200BP1	170 20122	4260033151728				
22	SR59-BP5 (0%HG)	140 55059	4260216455285	<b>LITHIUM-ION AKKU</b>				<b>LED TASCHENLAMPEN CT-SERIE</b>			
22	SR60-BP5 (0%HG)	140 55060	4260216455292	31	ICR18650F-26bulk	17802600	4260216456831	68	CT4004	302 00011	4260030255733
22	SR63-BP5 (0%HG)	140 55063	4260216455308	31	ICR18650F-22bulk	17802200	4260216456824	70	S58-3LR03DB	302 00024	4260216457142
22	SR66-BP5 (0%HG)	140 55066	4260216455315	<b>ULTRA SCHNELL LADEGERÄT</b>				70	CT4007	302 00023	4260030255764
22	SR69-BP5 (0%HG)	140 55069	4260216455322	33	BC-0907	200 00907	4260033157706	<b>COB LED WERKSTATTLEUCHE</b>			
22	4SR44-BP1 (0%HG)	140 51444	4260216455032	33	BC-0907-UK Plug	200 01907	4260216456640	72	SL5240N-3R6PD12	302 00049	4260216456152
22	4SR44-Bulk (0%HG)	140 52444	-	<b>SUPER SCHNELL LADEGERÄT</b>				72	SL7280N-3R03PD12	302 00048	4260216456169
<b>BATTERIE ADAPTER &amp; AUFBEWAHRUNGSBOXEN</b>				34	BC-0905A with UK Plug	200 01905	4260033157812	74	S20 10W COB LED Worklight	30200057	4260216456800
23	Aufbewahrungsbox für 4x AAA/AA Batterien & Akkus	500 00001	4260033157539	<b>SCHNELL LADEGERÄT</b>				74	S21 10W COB LED Floodlight	30200058	4260216456787
23	Aufbewahrungsbox für 4x AAA/AA Batterien & Akkus	500 00002	4260216452536	35	BC-1010B	20101010	4260216456473	74	S22 20W COB LED Floodlight	30200059	4260216456794
23	Plastik Box für 24x AA PB24	501 00017	-	36	BC-1002F	201 01002	4260216457340	76	SL7018-3R6TB	302 00050	4260216456312
23	Plastik Box für 24x AAA PB2	501 00018	-	37	BC-1012	201 01012	4260216453199	<b>LED ERSATZBIRNEN FÜR TASCHENLAMPEN</b>			
23	Adapter aus Plastik für C (Farbe: weiß)	999 00014	4260033157546	<b>STECKER LADEGERÄT</b>				77	BL304WN		
23	Adapter aus Plastik für D (Farbe: weiß)	999 00020	4260033157553	38	BC-1001A	200 01001	4260033158260	77	BL406WN		
<b>BATTERY TESTER</b>				38	BC-1001A with UK Plug	201 01001	4260216456480	77	BL608WN		
23	BT-503	203 00503	4260033157508	39	BC-1009-2H23	201 01009	4260033155917	<b>BATTERIE AUFSTELLER (BODEN DISPLAYS / THEKEN DISPLAYS / STRIPS)</b>			
23	BT-507	203 00507	4260216457128	40	BC-0901	20000901	4260033157867	79	WCD-02 Theken Display 6-Haken	501 00006	-
<b>"ALWAYS READY" AKKU</b>				41	BC-0904S	20000904	4260033157850	79	WCD-03 Theken Display 9-Haken	501 00007	-
26	NH-AA2500ARBP2	174 25206	4260216453038	<b>UNIVERSAL LADEGERÄT</b>				79	WCD-05 Floor Display 20-hooks	-	-
26	NH-9V200ARBP1	174 20122	4260033155221	42	CM-9398	200 09398	4260030259403	79	WCD-06 Floor Display 20-hooks	501 00015	-
26	NH-AA2300ARBP2	174 23206	4260033152336	43	CM-3298	200 03298	4260030255900	79	MFD-02 Wire Counter Displays 16-hooks	501 00003	-
26	NH-AA2300ARBP4	174 23406	4260033154040	44	CM-9388	200 09388	4260033158512	79	MFD 03 Floor Display 36 hooks	501 00001	-
26	NH-AAA800ARBP2	174 08203	4260033152305	45	LBC-313-1	20003131	4260216456756	79	MFD-06 Floor Display 80 hooks	501 00021	-
26	NH-AAA800ARBP4	174 08403	4260033152312	46	LBC-321	20000321	4260216457135	79	DR-11 Batterie Boden-aufsteller 28 Haken H x B = 160 x 65cm	501 00020	-
27	NH-AA800ARBP2	174 08206	4260216453236	<b>LITHIUM-ION LADEGERÄT</b>				79	DR-12 Batterie Boden-aufsteller 9 Haken H x B = 70 x 32cm	501 00025	-
27	NH-AA600ARBP4(GSL)	174 06406	4260216455667	47	LBC-305	20000305	4260216456763	80	DR-16 8+4 Free	501 00029	-
27	NH-AAA600ARBP4(GSL)	174 06403	4260216455674	<b>POWERBANKS</b>				80	DR-16 24	501 00028	-
<b>NI-MH AKKU</b>				51	PS675	20200675	4260216456282	80	DR-16 40	501 00027	-
28	NH-D10000BP2	170 10220	4260033151865	51	PS679	20200679	4260216456817	81	HW-01	501 00004	-
28	NH-D7000BP2	170 70220	4260033151520	<b>USB STECKERADAPTER</b>				81	HW-03	501 00005	-
28	NH-D2500BP2	170 25220	4260033151537	52	AD568-DB	200 00568	4260216455476	81	HW-04		-
28	NH-C3500BP2	170 35214	4260033151544	52	AD569-DB	200 00569	4260216454769	81	HW-05		-
28	NH-C2500BP2	170 25214	4260033151551	<b>USB KFZ LADEADAPTER</b>				81	HW-06		-
28	NH-AA2700BP4	170 27406	4260033151933	53	DD802	202 00802	4260216450563	81	HW-07		-
28	NH-AA2700BP2	170 27206	4260033151926	53	DD823	20200823	4260216456343	81	various Promotional Accessories	-	-
29	NH-AA2500BP4	170 25406	4260033151834	<b>USB LADER-SORTIMENT</b>				81			
				54	3 in 1 USB Charger Set	200 00123	4260216456411				
				<b>LED TASCHENLAMPEN</b>							
				57	S31-D12	30200056	4260216456534				

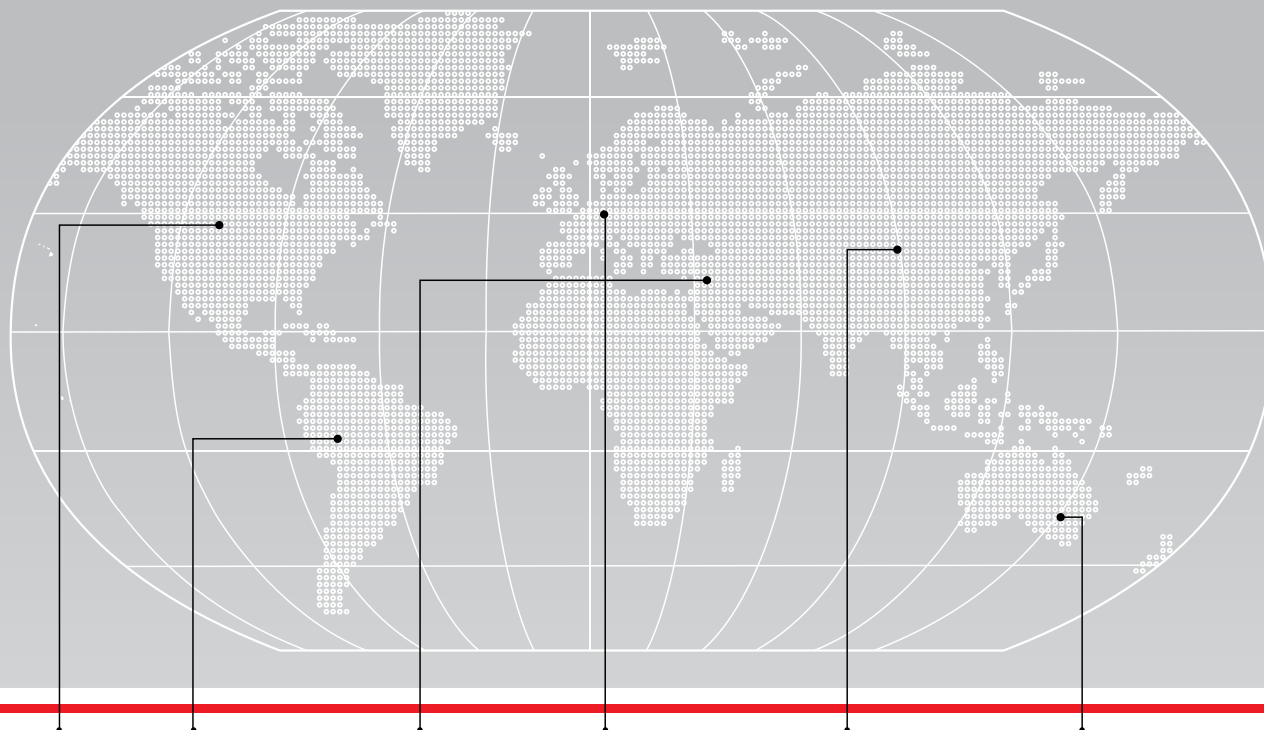

## Nordamerika

- Canada
- U. S. A

## Karibik / Lateinamerika

- Argentina
- Brazil
- Bolivia
- Chile
- Colombia
- Costa Rica
- Cuba
- Dominica
- Ecuador
- EL Salvador
- Guatemala
- Haiti
- Mexico
- Nicaragua
- Panama
- Paraguay
- Peru
- Puerto Rico
- Trinidad and Tobago
- Uruguay
- Venezuela

## Mittlerer Osten / Afrika

- Algeria
- Benin
- Egypt
- Iran
- Israel
- Kuwait
- Lebanon
- Sierra Leone
- Saudi Arabia
- Syria
- S. Africa
- Tunisia
- U.A.E.
- Uganda

## Europa

- Austria
- Albania
- Andorra
- Belarus
- Belgium
- Bosnia
- Bulgaria
- Czech Republic
- Croatia
- Cyprus
- Denmark
- Estonia
- Finland
- France
- Germany
- Georgia
- Greece
- Hungary
- Iceland
- Ireland
- Italy
- Montenegro
- Latvia
- Lithuania
- Luxembourg
- Macedonia
- Malta
- Netherland
- Norway
- Portugal
- Poland
- Romania
- Russia
- Serbia
- Slovakia
- Slovenia
- Spain
- Sweden
- Switzerland
- Turkey
- United Kingdom
- Ukraine

## Asien

- Afghanistan
- Armenia
- Azerbaijan
- Bangladesh
- Cambodia
- China
- Hong Kong
- Indonesia
- India
- Iraq
- Japan
- Jordan
- Korea
- Kazakhstan
- Laos
- Malaysia
- Pakistan
- Philippines
- Singapore
- Sri Lanka
- Taiwan
- Thailand
- Turkmenistan
- Vietnam
- Yemen

## Ozeanien

- Australia
- Fiji
- New Zealand

## Europa Zentrale & Lager

Camelion Batterien GmbH  
 Bergiusstr. 53-59, D-12057 Berlin  
 GERMANY



 Camelion Batterien GmbH



Für mehr Informationen besuchen Sie [www.camelion.com](http://www.camelion.com)

Copyright ©2019 Batterien GmbH, All rights reserved